

使用說明書

HITACHI
Inspire the Next

日立空氣清新機 配備加濕功能

型號

EP-A6000

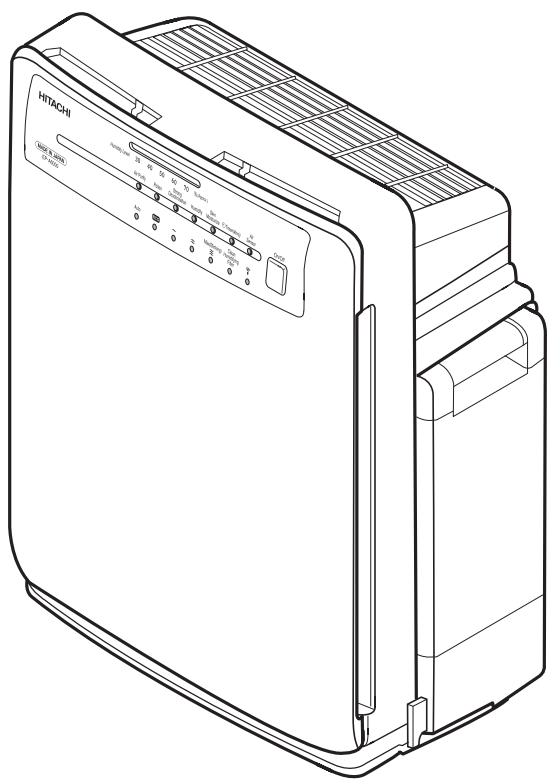

感謝您購買日立空氣清新機。

本空氣清新機僅供家居使用，不可用作空氣淨化之外的用途。

請於使用之前仔細閱讀本使用說明書，以確保正確操作本機。

請將本說明書放在便於取用的位置，以供日後參考。

閱讀「安全注意事項」→P.C-4-C-6 以確保正確使用。

目錄

使用前

●功能／各組件名稱／操作鍵和指示燈／配件	C-2
●安全注意事項	C-4
●使用時的注意事項	C-7
●使用前的準備	C-8
·在本機上裝好過濾網	C-8
·將電池裝入遙控器	C-9
·為水桶加水	C-9
●安裝	C-10

操作空氣清新機

●使用遙控器.....	C-10
·開始運轉	C-10
·選擇運轉模式	C-11
·切換風量	C-12
·最大運轉	C-13
·使用定時器	C-13
●使用清新機上的控制鍵.....	C-14
●記憶功能／感應器／自動檢測	C-14
·記憶功能	C-14
·空氣感應器	C-14
·異味感應器	C-14
·灰塵感應器·濕度感應器	C-15
·自動檢測	C-15
·調整感應器靈敏度設定	C-16
●有用功能	C-17
·Eco 運轉	C-17
·亮度調節	C-17

清潔與保養

●清潔	C-18
·「清潔加濕過濾網」指示燈亮起時	C-18
·水桶·加濕過濾網	C-19
·更換加濕過濾網	C-20
·盛水托盤／托盤蓋	C-20
·前置過濾網	C-21
·清新機主機·灰塵感應器	C-22
●更換過濾網.....	C-23
·更換間隔·過濾網操作注意事項	C-23
·更換過濾網	C-24
●警告畫面.....	C-25
●疑難排解手冊	C-25
●更換零件	C-28
●規格	C-28

功能／各組件名稱／操作鍵和指示

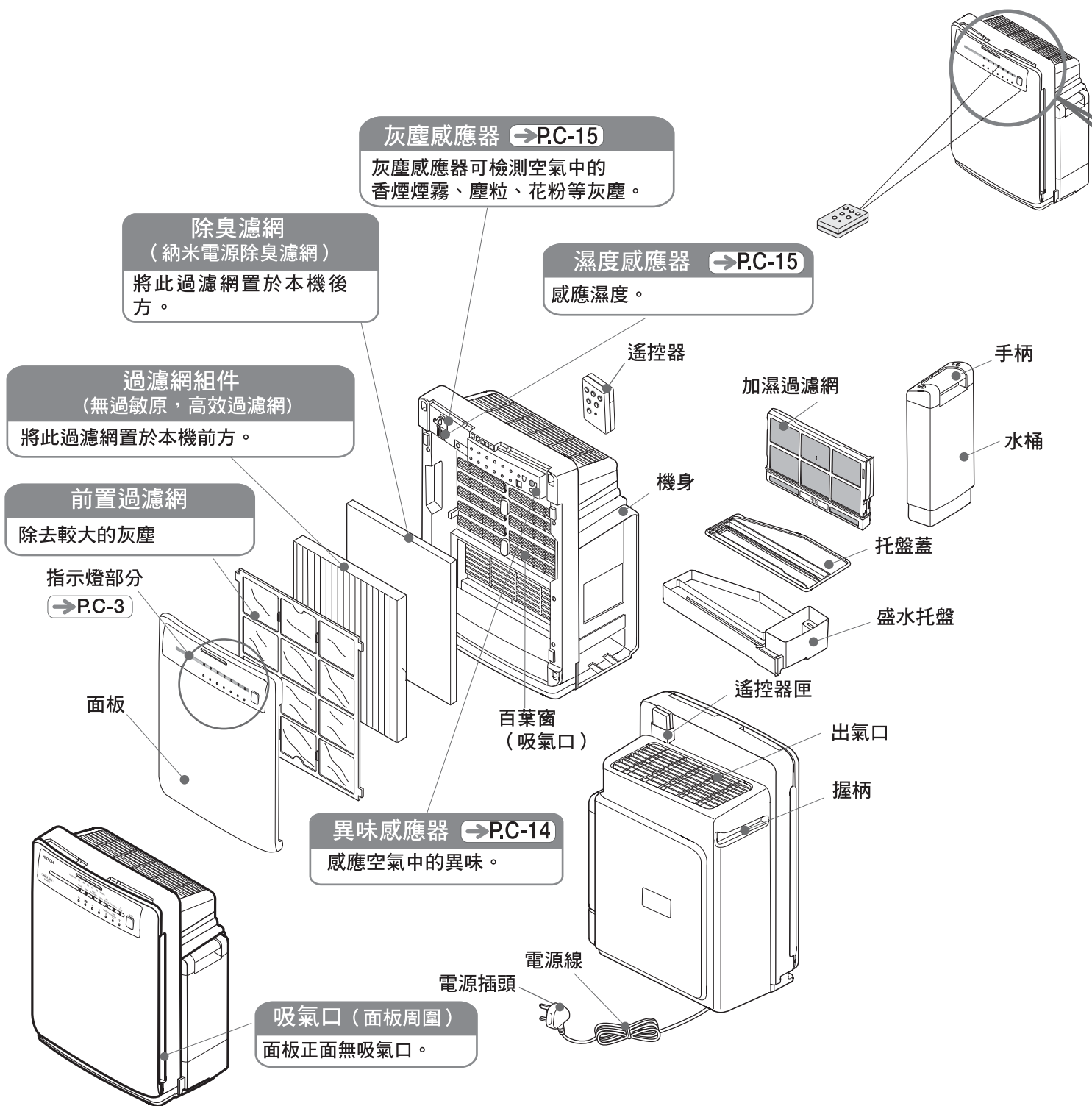

配件

過濾網

收在機身內。
※開機使用前務必從塑料袋中取出。

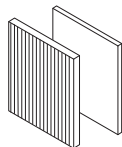

集塵濾網 (x1)
除臭濾網 (x1)

前置過濾網

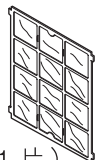

(1片)

遙控器

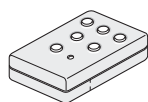

(1個)

遙控器用 7 號 R03 電池

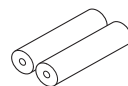

(2枚)

加濕過濾網

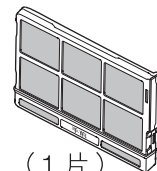

(1片)

燈 / 配件

➔P.C-00 顯示詳細說明頁面。

操作鍵和指示燈

濕度級別 ➔P.C-10, C-14

標示運轉過程中房間內的大致濕度級別。

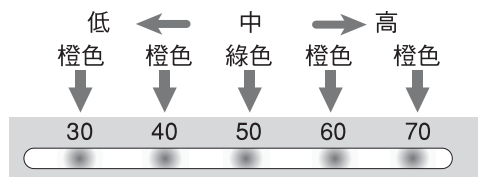

運轉模式 ➔P.C-11

顯示運轉模式。

- 空氣淨化、花粉、強力除臭
指示燈：綠色
- 加濕、皮膚保濕
指示燈：橙色

開 / 關鍵 ➔P.C-13

該鍵可啟動或停止運轉，並可調節運轉模式。

空氣感應器 ➔P.C-14

灰塵感應器和異味感應器檢測到的空氣污染級別通過指示燈顏色變化程度顯示。

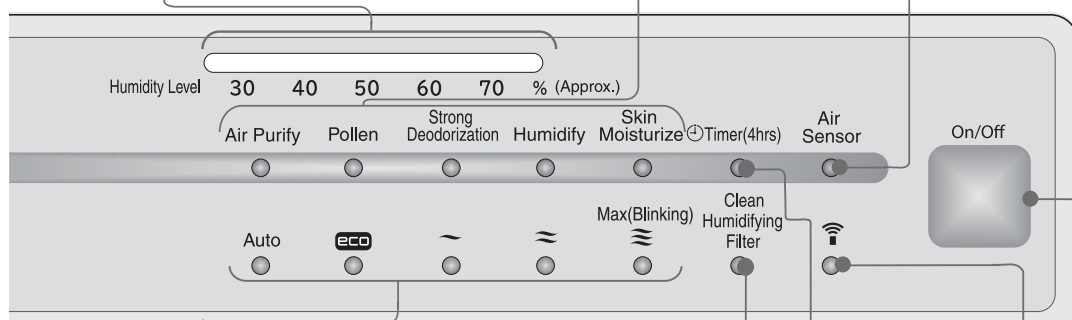

風量 ➔P.C-12

標示運轉過程中的風量。
(指示燈：綠色)

Auto：自動運轉過程中的風量

eco：指示 eco 運轉已啟動

使用遙控器上的風量鍵調節風量時，將會顯示所選風量。

~：靜音

~：中等風量

~：強風或最大（閃爍）

清潔加濕過濾網 ➔P.C-17

顯示清潔加濕過濾網時間。
(指示燈：紅色)

紅外線遙控接收器

接收遙控信號。

定時器 ➔P.C-13

啟動 4 小時定時器功能時，指示燈將亮起。

指示燈：綠色

遙控器

● 操作本機時，將遙控器指向清新機上的紅外線接收器。

● 將遙控器直接指向接收器時，可遙控的最大距離約為 6m。

開 / 關鍵 ➔P.C-10

按下該鍵可啟動或停止運轉。

eco 鍵 ➔P.C-17

按下該鍵可啟動或停止 eco 運轉。

最大鍵 ➔P.C-13

按下該鍵可啟動最大運轉。

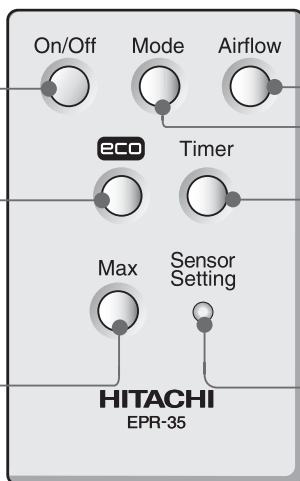

風量鍵 ➔P.C-12

按下該鍵可切換風量。

模式轉換鍵 ➔P.C-11

按下該鍵可切換運轉模式。

定時器鍵 ➔P.C-13

按下該鍵可設定關機定時器。

感應器設定鍵 ➔P.C-16

按下該鍵可切換感應器靈敏度。

注意

- 在使用變頻照明設備或者電子快速啟動照明設備的房間中，或者當紅外線接收器暴露在陽光直射時，遙控器可能無法工作。
- 操作遙控器時，如果不直接指向清新機正面，靈敏度會降低。請儘量從清新機正面位置操作遙控器。



安全注意事項



● 使用本機前，請仔細閱讀以下安全注意事項。

為防引致用戶或他人損傷/財物損失，請務必遵守以下說明。此外，為確保正確使用，請仔細閱讀各注意事項之說明。

■ 標記定義

因忽視說明造成的不當操作會引致個人損傷或財物損失。其嚴重程度按以下標記劃分。

 警告	標記表示：有引致死亡或重傷的可能性。
 注意	標記表示：有引致個人損傷或財物損失的可能性。

圖標說明	
	警告和注意的事項。
	不得採取的「禁止」事項。
	必須實行的「指示」內容。

警告

為防止火災、觸電和個人損傷

交流電源插座、電源插頭和電源線



- 清潔保養時，請務必將電源插頭從插座上拔出。請勿用濕手插拔插頭。否則可能引致觸電或個人損傷。
- 從插座拔下插頭時，請務必握住插頭，而不是電源線。否則可能引致觸電或短路，釀成火災。
- 空氣清新機長時間閒置時，請務必將電源插頭從插座中拔出。此外，將水桶和盛水托盤中的水倒掉。否則可能引致觸電、火災或惡臭。
- 將電源插頭牢牢插入插座中。否則可能引致觸電、火災、冒煙和起火。
- 定期使用乾布擦拭電源插頭上的灰塵。否則可能會引發火災。
- 發現任何異常現象時（漏水、燒焦異味等），停止本機運轉並拔下電源插頭。否則可能會因接地線漏電或短路而引致觸電或火災。
- 電源線損壞時，為避免危險，必須由製造商、經銷商或合資格人員更換。
- 請勿使用 220-240V 交流電以外的電源。否則可能引致火災或觸電。
- 請勿損壞電源線。
（請勿損壞、改裝、用力彎折、拉伸或扭曲電源線。此外，請勿在電源線上放置重物或者夾住電源線。）否則可能引致火災或觸電。
- 請勿使用已損壞的電源線/電源插頭或鬆脫的電源插座。否則可能引致觸電、短路或起火。

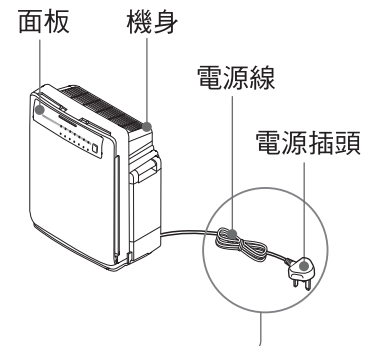
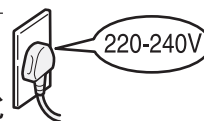

警告

水桶、盛水托盤和加濕過濾網



- 請勿在水桶、盛水托盤和加濕過濾網尚未放置到位時操作本機。否則可能引致個人損傷或機件故障。
- 清潔水桶或盛水托盤時，請勿使用清潔劑（廚房用或洗滌清潔劑均不適用）。清潔劑成分可能引致本機損壞和漏水，或者引致觸電、個人損傷或機件故障。
- 請勿握住提手搬運水桶。水桶意外掉落可釀成個人損傷或其他事故。
- 請勿拆卸水桶蓋。否則可能導致兒童不慎誤吞等意外事故。

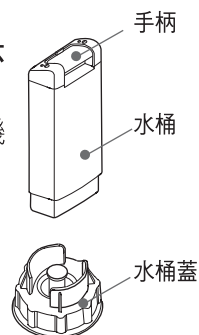

使用場所



- 請勿在浴室等潮濕環境下使用本機。否則可能引致觸電或機件故障。
- 請勿將本機放於加熱器等灼熱物體附近。否則可能導致機件故障或變形。
- 請勿在空氣中浮游油煙的場所使用本機。否則可能引致裂紋或火災。
- 請勿將本機在廚房中當作抽氣扇使用。否則可能引致機件故障。
- 請勿在使用有機溶劑或化學藥品的地方使用本機。否則可能引致褪色、變形或火災。
- 請勿在安裝了可產生火花的機器（如磨床和焊機）的環境下使用本機。因為火花可能引致火災。

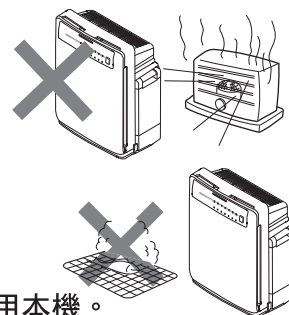

清新機主機和面板



- 擦拭或噴灑殺蟲劑等可燃氣體時，切勿使用苯或稀釋劑。否則可能引致裂紋、觸電、起火和爆炸。
- 切勿讓本機吸入易燃氣體及點著的香和香煙。否則可能引發火災。
- 搬運本機時，請牢固握住機器握柄。機器掉落可能引致個人損傷或本機損壞。

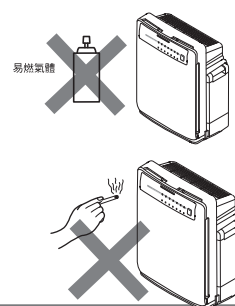

雜項



- 本機無法操作或出現冒煙或發出異味等異常現象時，請立即拔出電源插頭以避免可能的事故並聯絡經銷商進行檢查和維修。否則可能因接地線漏電或短路而引致觸電或火災。
- 與加熱設備一起使用時，請確保房間空氣流通。否則可能引致一氧化碳中毒。
- 請勿讓兒童或身體、感官或精神方面有缺陷人士，或缺乏使用經驗和知識者使用本機，除非其得到監督及適當指示。
- 請勿讓兒童觸碰本機。
- 請勿嘗試自行拆卸、改裝或修理本機。否則可能引致火災、觸電或個人損傷。（請聯絡經銷商進行維修。）
- 請勿將手指或異物放在吸氣口及出氣口內。否則可能引致個人損傷或機件故障。
- 請勿將本機浸入水中或者將水潑到本機上。此外請避免直接將水加入本機。否則可能引致觸電或短路。
- 請勿傾斜或翻轉本機。請勿將身體倚靠在本機上或踩踏在本機上。否則可能導致本機翻倒、個人損傷或漏水。
- 請勿將本機安裝在不平穩或靠近嬰兒的地方。否則可能導致機器翻倒和個人損傷。

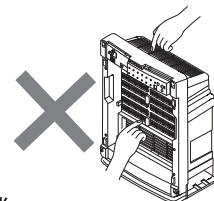
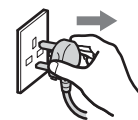

安全注意事項 (續)



注意

雜項



- 搬運本機時，請牢固握住握柄。機器損壞或掉落可能引致個人損傷。
- 緩慢且牢固地安裝或卸下面板和水桶。否則可能引致漏水或手指被夾。



- 使用乾電池前請參閱其注意事項。
- 每天使用自來水為水桶換水並根據本說明書「清潔」部分的說明定期清潔水桶。不當清潔下積聚的污垢和水漬可引致霉菌及細菌傳播，產生異味。在異常情況下，這些病菌甚至可影響容易敏感人士之健康。遇此情況，請立即就診。
- 僅可使用新鮮自來水
否則可能導致零件變形或退化、機件故障，或者因霉菌或細菌傳播而產生異味。請勿使用熱水（超過 40°C）、經過濾器淨化的水、鹼性離子水、礦泉水、井水或類似性質的水。請勿將有機溶劑或化學藥品注入水桶中。
- 請勿飲用或讓他人飲用水桶和盛水托盤中的水。
否則可能影響健康。
- 卸下的水桶切勿蓋上水桶蓋。
水桶內部壓力隨環境溫度變化而變化，並且可能因變形或損壞引致漏水或個人損傷。
- 請使用日立空氣清新機專用過濾網。
其他過濾網可能導致機件故障。



- 使用薰蒸型（冒煙型）殺蟲劑時，請勿使用本機。
藥劑成份可積聚在機器內部，此後隨著機器運轉時排放出來，對身體健康有害。使用殺蟲劑後，確保房間空氣流通，然後再開本機使用。
- 請勿讓水結冰。
否則水桶可能被損壞，引致觸電危險和機件故障。預料水將因天氣轉冷等因素而結冰時，請先將水桶和盛水托盤中的水倒掉。
- 請勿使用漏水的清新機。
否則可能引致觸電。漏水時，從插座上拔下電源插頭並聯絡維修技師安排維修。
- 水桶裝水時請勿搬動本機。
·否則可能引致漏水或個人損傷。
·水桶裝水時，搬動本機將令托盤水位上升，機器運轉時水更會從本機溢出。
·請先將水桶和盛水托盤中的水倒掉，並在搬動前裝回到本機上。
- 水桶裝水時請勿將水桶翻轉或使其掉落。
否則可引致個人損傷，或者引致水桶變形或損壞。水桶裝水時，請牢固握住水桶。
- 請勿緊盯著指示燈。
否則可能損害眼睛健康。

防止刮花地板或污染牆壁

清潔過程中／使用場所



- 清潔過程中，在地板上放一塊軟布並將本機和卸下的組件（面板、水桶、盛水托盤等）放在上面。
否則可能會刮花地板。
- 拉出盛水托盤時，小心不要讓托盤底部刮花地板。



- 請勿將本機放在貼有白牆紙等不能擦拭的牆壁附近使用。
本機會捲入周圍的空氣，容易弄髒出氣口附近的牆壁。

使用時的注意事項

請勿將本機安裝在不平穩或有斜坡的地方，或者接近障礙物的地方。

本機可能掉落，導致損壞或機件故障。
如果本機和地板之間的地方一直保持潮濕，則容易令地板發霉。
若本機保持傾斜，使用時可能造成漏水。

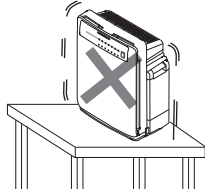

請勿將出氣口直接吹向動植物。
過強的氣流可能對動植物產生不利影響。

請勿在本產品主機上放置任何物件，請勿擋住吸氣口或出氣口。

容易引致機件故障。



請勿將本機放置在易被刮花的地板或厚地毯上。

否則可能損壞地板或地毯表面。

請勿在運轉過程中觸摸或搬動本機（傾側或抬起本機）。

搬動正在運轉的機器可能導致風扇接觸內箱，引致噪音和機件故障。

請勿在拆除濾網時運轉本機。

如未有安裝過慮網，則本機無法發揮其清潔功效。拆除過慮網後運轉本機，也可能引致機件故障。

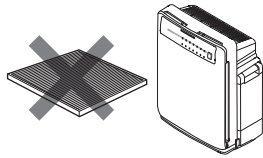

請勿將本機放置在陽光直射的地方。

經常被陽光直射可能引致變形、褪色或故障。

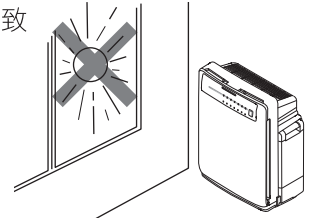

請勿擋住或觸摸紅外線接收器、異味感應器或濕度感應器。

- 紅外線接收器可能被污染或損壞，靈敏度降低。
- 感應器靈敏度可能下降。



請勿讓遙控器受到撞擊。

請勿掉落或踩到遙控器，請勿在遙控器上放置任何物件，否則可能引致機件故障。

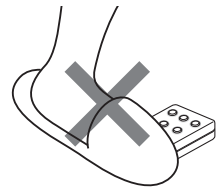

請勿讓本機出氣口直接吹向傢俱、電器設備、牆壁或天花板。

潮濕的氣流可能使傢俱變髒或變形，或者引致機件故障。

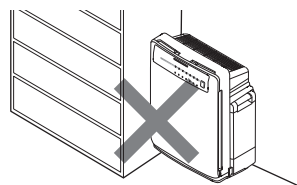

請勿讓水桶受到撞擊。

水桶可能漏水，將地板弄濕。水亦可能從水桶蓋上滲出，將地板弄濕。

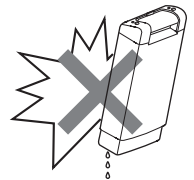

在密閉的房間使用本機時，要偶爾為房間作通風。本機沒有通風作用。

*本機無法去除香煙中的有害物質（一氧化碳等）。

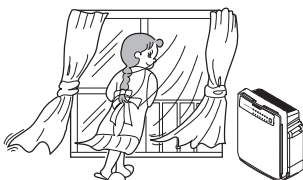

請勿在電視機或收音機附近使用。

可能引起雜音。請將本機放置在離電視機、收音機 2m 或以上的地方。

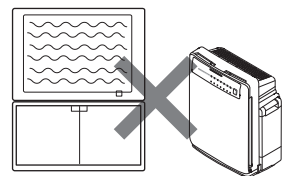

使用前的準備



注意

- 為防止刮花地板，請在機身下面放上軟布等物料。
- 請確認過濾網裝上本機時已拆除所有塑料袋，否則不能達致潔淨空氣之效果，同時亦會導致機件故障。
- 請勿翻轉或傾側本機。

在本機上裝好過濾網（更換過濾網的順序亦同）

1 卸下面板。

- 1 將本機放在平整、牢固的表面上。
- 2 握住面板兩側，輕輕地向前再向上拉出，然後卸下面板。
- 3 卸下前置過濾網。

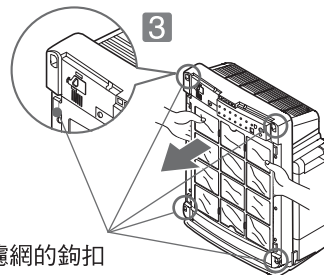
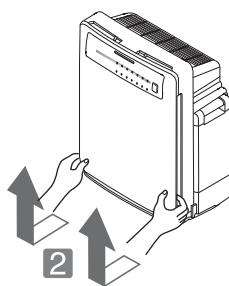

拔出前置過濾網的鉤扣（4處）。

2 卸下過濾網。 （包括集塵濾網和除臭濾網。）

- 1 從本機內部拆下塑料袋包裝中的過濾網。
- 2 從塑料袋中取出過濾網。
- 3 拆下包裝。

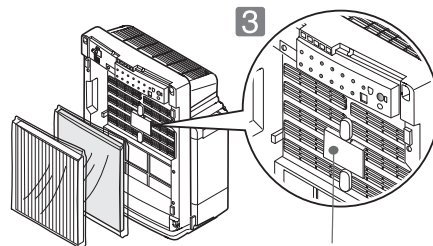

請務必拆下包裝。

3 安裝除臭濾網。

- 安裝除臭濾網時，請將黑色一面向前，（白色向後）裝入機身。
- 插入過濾網，直至標籤（除臭濾網位置指示燈）被過濾網遮蓋。

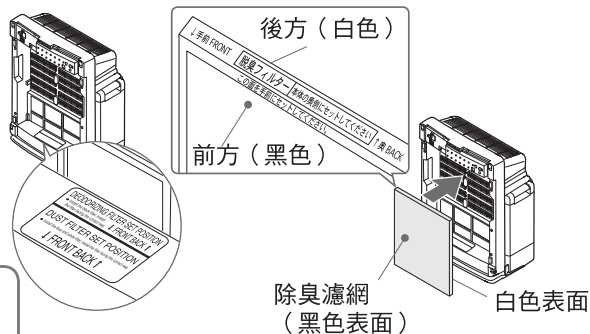

除臭濾網（黑色表面） 白色表面

注意

- 務必從塑料袋中取出過濾網。
- 請勿用布或紙擋住過濾網正面。
- 請參照以上說明安裝集塵濾網。

4 將集塵濾網安裝至本機。

- 1 插入過濾網，直至標籤（集塵濾網位置指示燈）被過濾網遮蓋。
- 2 將前置過濾網安裝至本機。

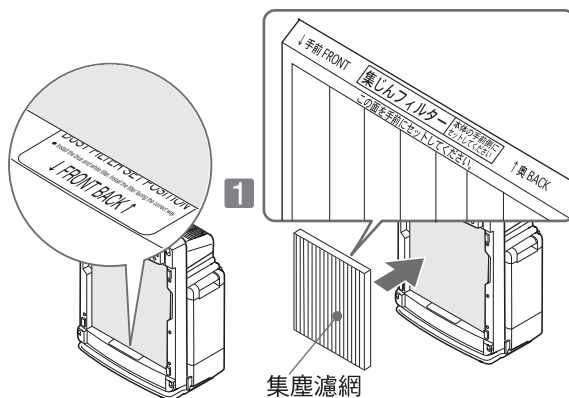

集塵濾網

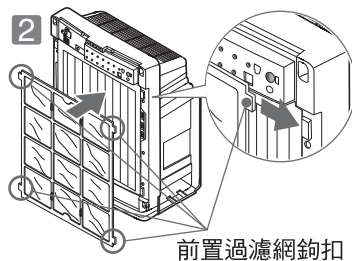

前置過濾網鉤扣

5 重新裝好面板。

- 1 將面板上的兩個鉤扣插入機身的兩個插孔內。
- 2 輕按面板下側，直到聽到喀嚓聲，以確定面板緊蓋原位。

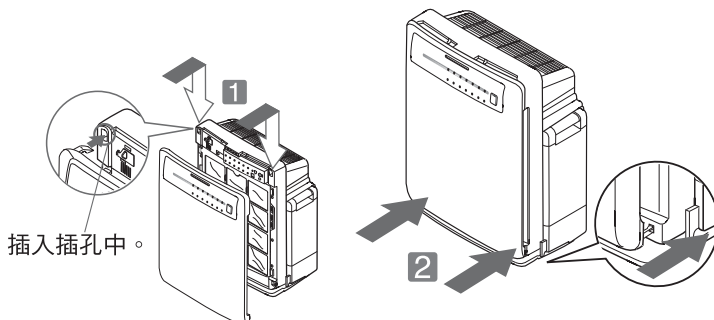

插入插孔中。

使用前的準備

將電池裝入遙控器

1 打開電池盒蓋。

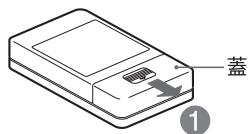

2 裝入乾電池，蓋好盒蓋。

- 電池盒內的 + - 標誌，裝入隨附的兩枚 7 號 R03 電池。
- 本機出廠時已配備電池，但由於自身放電，其使用壽命要比全新電池短。
- 電池為耗材。
- 更換電池時，請同時更換兩枚電池。
- 僅可使用兩枚錳電池或兩枚鹼性電池。切勿混裝電池。

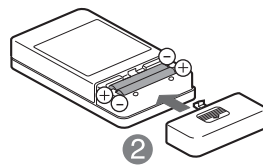

使用前的準備

為水桶加水（適用於加濕模式和皮膚保濕模式）

1 輕輕拆下水桶。

- 2 按下水桶提手上半部分，向上傾斜提起，用手托住水桶底部，將其拆下。

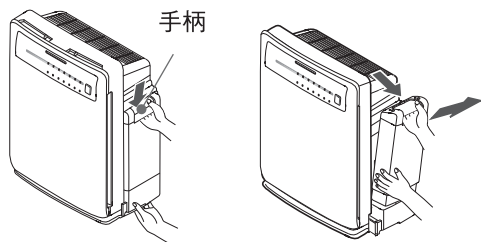

2 取下水桶蓋，加入正常溫度的新鮮自來水。

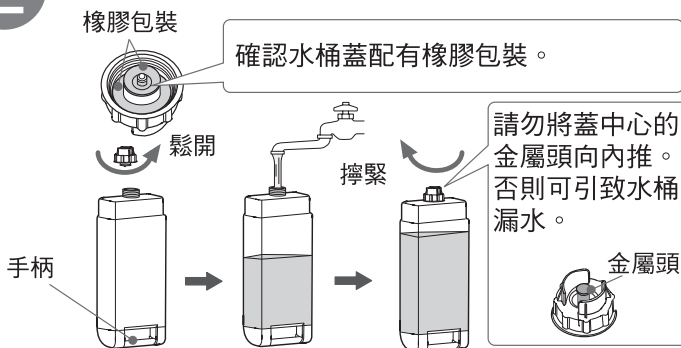

1 握住盛水托盤。

- 請勿握住提手搬動水桶。將水桶蓋保持向上的同時，用雙手握住水桶並搬運。搬運前請抹掉水桶上水漬。

⚠ 注意

- 按下水桶蓋中心的金屬頭，確認彈簧彈力正常。
- 擰緊水桶蓋，抹去水漬並確定水桶未有漏水。
- 抹去水桶提手上的水漬（如有）。
- 水桶蓋為消耗品。➔ P.C-28（如因橡膠包裝老化引致漏水，請另購新零件替換。）

3 拉出盛水托盤，確定已裝好加濕過濾網及托盤蓋，然後收回托盤。

- 加濕過濾網會吸收水桶內的水並啟動進行加濕功能。

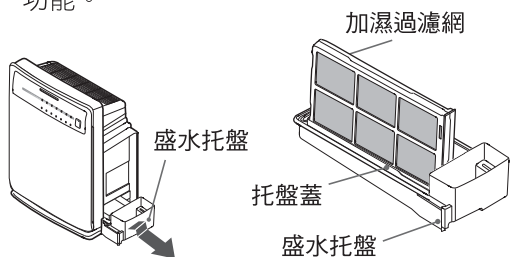

向上傾側盛水托盤並慢慢拉出。

4 將水桶安裝到水桶支架上。

- 請務必用雙手提取裝有水的水桶。
- 牢固按下水桶直到發出喀嚓聲。不當設定可能會導致水桶掉落或漏水。

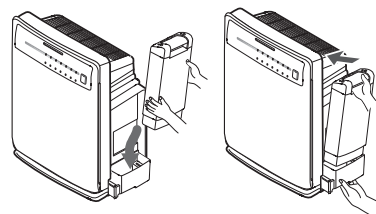

⚠ 注意

- 拆下水桶時，水可能從水桶蓋滲出。拆下水桶之前請放上一塊乾布。

⚠ 注意

- 盛水托盤沒有安裝到位時請勿安放水桶，否則水桶可能翻倒。
- 拉出盛水托盤時，小心不要讓托盤底部刮花地板。
- 請勿在卸下的水桶上蓋上水桶蓋。水桶的內部壓力隨環境溫度變化而變化，可能因變形或損壞引致漏水或個人損傷。

注意

- 水桶和盛水托盤加水時，加濕功能將自動運行。若無需加濕，在水桶和盛水托盤不加水時直接啟動本機。

安裝

- 請將本機安裝在平整、牢固、結實的表面上。
- 避免靠近製冷或加熱設備，並選擇通風良好的地方。
- 請確保本機兩側與牆壁距離至少 90cm。否則，排出的氣流會與周圍空氣混合且牆壁可能會變髒。

警告

- 請勿將本機放在不平穩的地板或支架上。清新機掉落可能引致損壞、故障或漏水。
- 在傾斜的位置使用本機可引致漏水。

使用遙控器

- 此處介紹如何使用遙控器操作空氣清新機。有關使用遙控器對清新機的操作，請參閱第 C-14 頁。

開始運轉

遙控器

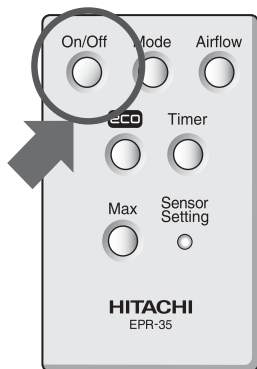

空氣清新機

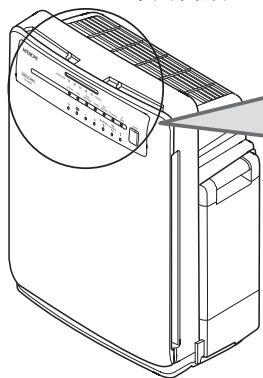

指示燈部分

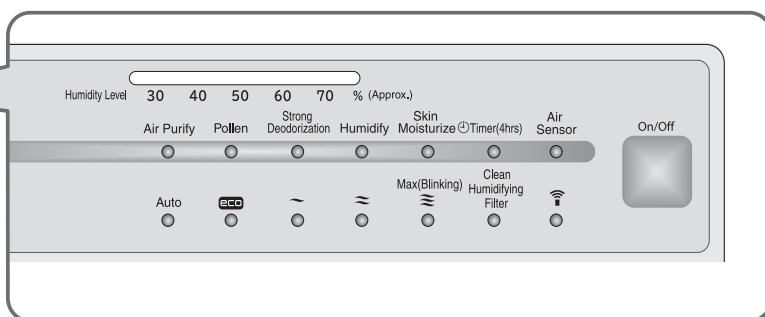

1 將電源插頭牢固插入交流電源插座。

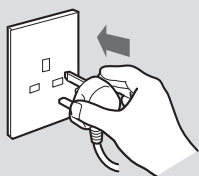

- 接通電源的前 3 分鐘內，本機將檢查室內空氣狀況並保存在記憶中。此時，「空氣感應器」指示燈和「濕度級別 50」指示燈將閃爍。

- 接通電源後，可在 3 分鐘內開始運轉。在此情況下，「空氣感應器」指示燈和「濕度級別 50」指示燈將繼續閃爍。3 分鐘後，指示燈停止閃爍並可顯示空氣污染等級和濕度。

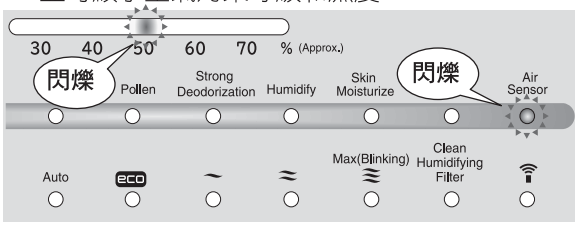

2 按 On/Off 鍵。

指示燈亮起，本機開始運轉。

運轉過程中按 On/Off 鍵即可停止運轉。

- 「空氣淨化」模式指示燈將會亮綠燈。*※

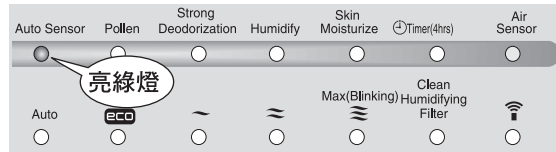

注意

接通電源後如未按下開/關鍵，「空氣感應器」指示燈和「濕度級別 50」指示燈閃爍 3 分鐘後，所有指示燈將熄滅。
(遙控器操作將如常可用。)

- ※ ● 出廠設定為「空氣淨化」。
- 從第二次開始，記憶功能可使本機從記憶狀態開始運轉。

待機時的電量消耗

- 只要電源插頭一直插在插座中，即使不使用本機也會消耗 4W 電力。（長時間不使用本機時，請拔出電源插頭。）

選擇運轉模式（基本使用方法）

- 本機設有 5 種運轉模式可供選擇。
- 在每種運轉模式下，運轉中途風扇不會停止。
（在 eco 運轉模式中，風扇可能會停止。→ P.C-17）
- 每種運轉模式下，空氣淨化功能均可運行。
- 每次切換運轉模式時，風量將設定為「自動」。

運轉模式及選擇時提示

模式	選擇時提示
空氣淨化 (綠色)	此為正常運轉模式。 <ul style="list-style-type: none"> · 異味感應器可檢測空氣污染程度，亦可自動切換風量。 · 自動運轉途中，風量提供從「靜音」至「最大」各種選擇。
花粉 (綠色)	擔心有花粉污染時建議使用此模式。 <ul style="list-style-type: none"> · 異味感應器和灰塵感應器檢測到空氣污染等級時，本機將自動運轉。 · 自動運轉途中，風量提供從「靜音」至「中」各種選擇。
強力除臭 (綠色)	擔心房間有異味時建議使用此模式。 <ul style="list-style-type: none"> · 異味感應器可檢測空氣污的程度並可切換到比空氣淨化模式風量更大的運轉模式。 · 自動運轉途中，風量提供從「靜音」至「最大」各種選擇。 · 無論空氣污染程度如何，啟動強力除臭的首分鐘都會以「最大」風量運轉。
加濕 (橙色)	室內空氣濕度控制在約 50% 左右。 <ul style="list-style-type: none"> · 自動運轉途中，風量提供從「靜音」至「最大」各種選擇。
皮膚保濕 (橙色)	室內空氣濕度控制在約 60% 左右。 <ul style="list-style-type: none"> · 自動運轉途中，風量提供從「靜音」至「最大」各種選擇。

注意

- 運轉過程中，機器震動可能使水桶中的水輕微晃動。

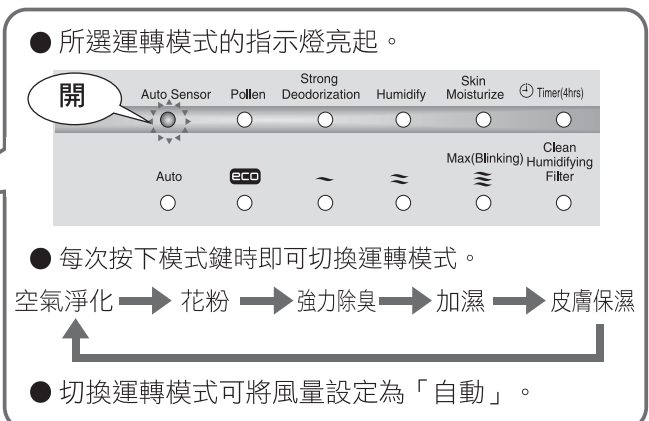
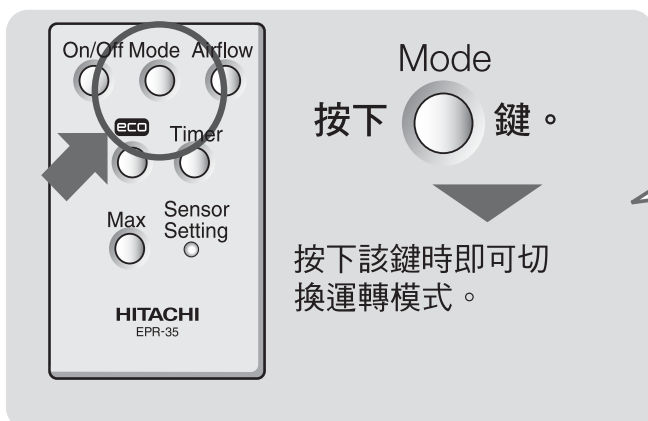

使用遙控器（續）

風量

當「自動」亮起時，根據所選運轉模式，風量將按下表設定。
從「靜音」至「最大」的風量指示燈將熄滅。

模式	風量範圍
空氣淨化	靜音 ↔ 低 ↔ 中 ↔ 高
花粉	靜音 ↔ 低 ↔ 中
強力除臭	低 ↔ 中 ↔ 高 ↔ 最大
加濕	濕度等級顯示 60% 或更高時 靜音 ↔ 低 ↔ 中 ↔ 高
皮膚保濕	濕度等級顯示 70% 或更高時 靜音 ↔ 低 ↔ 中 ↔ 高

- 根據異味感應器、灰塵感應器和濕度感應器檢測到的空氣污染程度和濕度，風量將自動切換至適當級別。

注意

- 只要水桶和盛水托盤內裝有水，加濕功能便會以「空氣淨化」、「花粉」和「強力除臭」其中一種模式運行。如不需要加濕功能，請將水桶、盛水托盤和加濕過濾網中的水倒掉。

切換風量

- 可從四個不同級別中選擇所需風量。

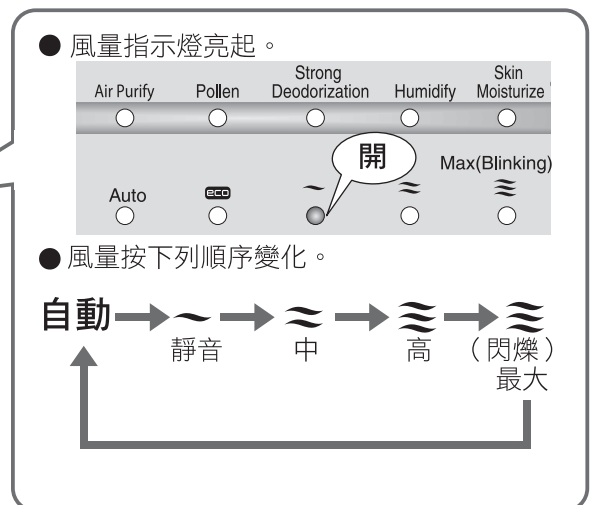

最大運轉（空氣淨化模式）

- 多人抽煙或需要快速清潔室內空氣時，此功能十分有用。

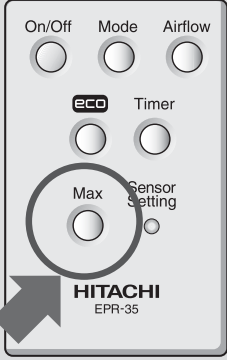

按 **Max** 鍵。

最大風量運轉將持續約 5 分鐘。

啟動最大運轉後，將返回最大運轉前的運轉模式。

- 風量指示燈  閃爍 5 分鐘。

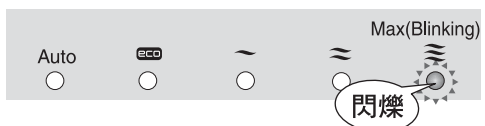

閃爍

如何取消

運轉過程中按 **On/Off** 鍵或 **Max** 鍵。

- 將風量切換至最大風力需時約 10 秒鐘。

使用定時器

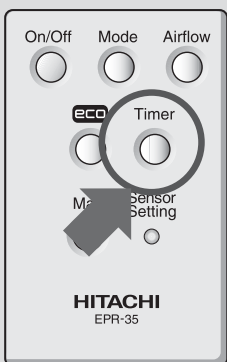

按 **Timer** 鍵。

定時關機（4 小時）將被設定。

設定定時器後運轉將停止約 4 小時。

- 定時器指示燈亮起。

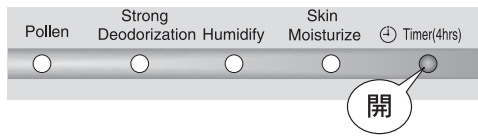

開

如何設定／取消

Timer

每次按 **Timer** 鍵，將在「設定」和「取消」之間交替切換。

使用清新機上的控制鍵

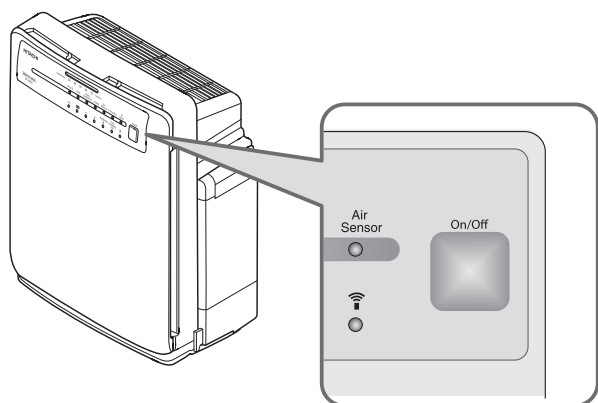

按  鍵。

運轉開始。

- 每次按  鍵時，運轉模式將按下列順序切換，可選擇所需模式或停止運轉。

空氣淨化 → 花粉 → 強力除臭 → 加濕 → 皮膚保濕 → 關閉

- 切換運轉模式可將風量設定為「自動」。

記憶功能／感應器／自動檢測

記憶功能

- 停止運轉後再開機時，本機將按停機前的運轉狀態運轉。
 - 如果操作本機 5 秒或更長時間，運轉狀態將保存至記憶中。（如在 5 秒內停止運轉，則運轉狀態不會保存至記憶中。）
 - 即使拔出電源插頭，運轉狀態也將保存至記憶中。但風量將自動設定為「自動」。

空氣感應器

- 異味感應器和灰塵感應器檢測到的空氣污染程度將以不同指示燈顯示。

指示燈動作：亮綠燈 ←……………→ 閃爍綠色
污染級別：清潔 ←……………→ 污染

注意

- 可按需要調整空氣感應器和灰塵感應器靈敏度設定。 → **P.C-16**
- 當本機安裝在難以檢測空氣污染級別的地方，或者感應器本身不清潔時，指示燈顏色可能不會轉變。 → **P.C-25**

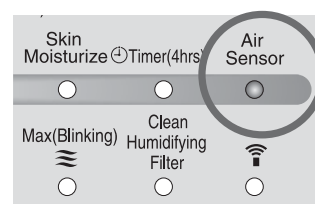

異味感應器

- 感應器可檢測到空氣中的異味，如香煙煙味或寵物異味。即使您感覺空氣是清潔的，若異味感應器發現未被濾網清除的任何氣體成分，清新機仍將繼續運轉。以下任一情況也可能會被氣味感應器檢測出來。
 - 加熱設備發出的燃燒氣體、酒精、美容院或健美院中使用的香水或化妝品氣味、噴霧劑、水蒸氣、劇烈溫度變化等。

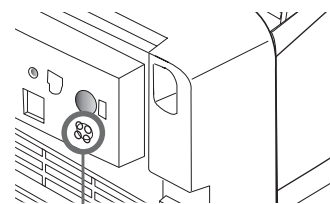

異味感應器

灰塵感應器

- 灰塵感應器可檢測到空氣中的香煙煙霧、塵粒、花粉等灰塵。
灰塵感應器可能無法檢測到摺疊被褥時揚起的灰塵，因為此種灰塵所含污染物比香煙煙霧少得多。在此情況下，所顯示的空氣污染級別可能較低。
- 每 3-6 個月應進行一次定期清潔，否則灰塵感應器將無法發揮最佳效能。 → P.C-22

灰塵感應器

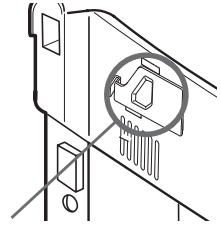

濕度感應器

- 濕度感應器可在運轉途中檢測室內空氣濕度。
- 濕度級別僅供參考。
 - 本機顯示的指示數可能與濕度計讀數有所不同。
 - 濕度將隨溫度變化而變化。
 - 通風良好和通風較差的環境下，濕度級別可能不同。

濕度感應器

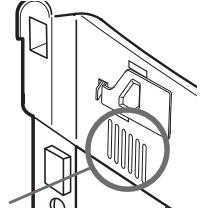

自動檢測

- 空氣清新機可自動運轉，透過「異味感應器」檢測室內空氣污染程度、透過「濕度感應器」檢測室內空氣濕度。接通電源的首 3 分鐘內，本機將檢查室內空氣狀況並保存至記憶中。此時，「空氣感應器」指示燈和「濕度級別 50」指示燈將閃爍。3 分鐘後，「空氣感應器」和「濕度級別 50」指示燈將熄滅，本機將處於待機狀態。
- 插入電源插頭後可在 3 分鐘內開始運轉。
在此情況下，「空氣感應器」和「濕度級別 50」指示燈將繼續閃爍，表示本機正在檢查室內空氣狀況。3 分鐘後，指示燈將顯示室內空氣狀況。
- 若在空氣污濁的情況下插入電源，感應器靈敏度可能下降。在此情況下，請啟動高或最大運轉模式。或在插上電源插頭前打開窗戶，讓室內空氣更清新。完成上述操作後若感應器靈敏度仍然偏低，請調節靈敏度設定。

記憶功能／感應器／自動檢測（續）

調整感應器靈敏度設定

- 感應器靈敏度可按以下 3 個步驟進行調整。

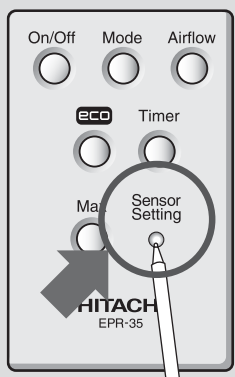

在每種運轉模式下，

Sensor Setting
按  鍵。
(使用圓珠筆筆尖或類似物件。)

風量指示燈將閃爍 5 秒。

風量指示燈閃爍時，

Sensor Setting
按  鍵。

- 當前設定以風量指示燈閃爍 5 秒顯示。

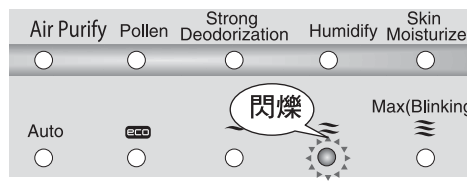

- 每次按下按鍵，即可切換設定。

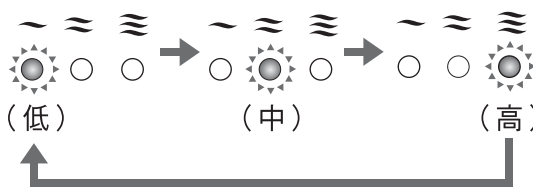

(低) (中) (高)

- 出廠設定為「中」。

有用功能

Eco 運轉

- 在 eco 運轉模式下，室內空氣比較潔淨時，本機將暫停運轉，以節省耗電量。此外，如果此狀態持續超過八小時，本機將自動停止運轉。（在加濕運轉模式中，本機不會在某一濕度暫停運轉。）

正常自動運轉

空氣比較潔淨時，本機將持續以「靜音」風量運轉。
（強力除臭模式下，風量設定為「低」。）

Eco 運轉

空氣比較潔淨且「靜音」運轉持續 10 分鐘或更長時間時，風扇運轉將停止約 50 分鐘，且本機將以「靜音」風量間歇性運轉約 10 分鐘。
如此狀態持續超過八小時，本機將自動停止運轉。

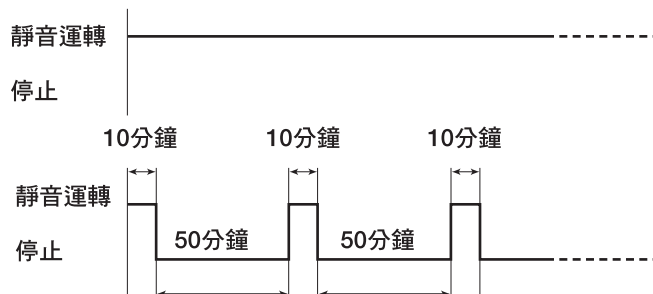

※在 eco 運轉途中，異味感應器和灰塵感應器將檢測空氣污染程度。如感應器監測到異味或灰塵，風量將根據空氣污染程度進行切換。空氣變得比較潔淨且本機以「靜音」風量連續運轉約 10 分鐘或更長時間時，本機將開始間歇性運轉。

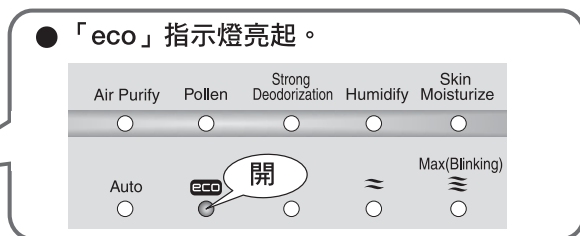

- ### 如何設定／取消
- 「eco」指示燈亮起。
 - 每次按 鍵，即可在「設定」和「取消」之間交替切換。
 - 設定被保存。

注意

- 同時使用空氣清新機和具備超離子功能的日立空氣清新機時
- 按下具備超離子功能的日立空氣清新機（用遙控器可切換離子化設定和釋放的型號）正面遙控器上的 鍵，即可設定離子化模式並釋放出離子。此外，按下具備超離子功能機型遙控器上的超離子鍵，即可設定並啟動 eco 運轉。

亮度控制

- 如感到指示燈亮度影響睡眠，按下清新機的 鍵 3 秒或更長時間，即可調低指示燈亮度。

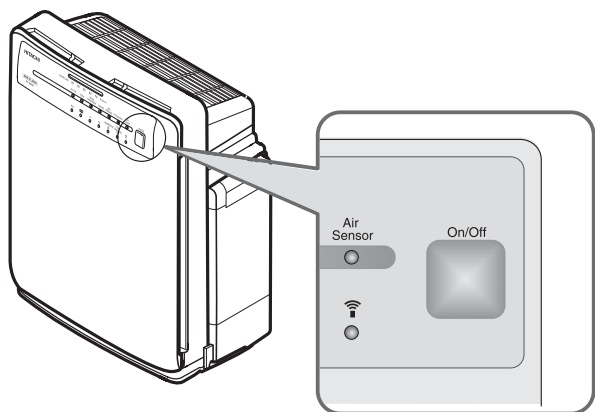

- 按 鍵 3 秒或更長時間。

指示燈變暗。

如何設定／取消

- 每次按 鍵，即可在「設定」和「取消」之間交替切換。

- 設定將保存在記憶中。

清潔

■ 開始清潔之前，請務必停止運轉並從插座上拔出電源插頭。



警告

- 請勿向清新機主機潑水。水漬是造成各類故障的成因之一。
- 請勿使用揮發性溶劑，如汽油、稀釋劑、苯、蠟、煤油、酒精等或拋[擦]光粉，或清潔劑（廚房或洗滌清潔劑概不適用）。此類化學製品可能引致變形、褪色、損壞或印刷字跡脫落。
- 請勿傾斜或翻轉本機。



注意

- 使用經化學處理的布料時，請遵照其使用說明。
- 切勿使用烘乾機或加熱器乾燥本機殼。加熱可能引致機身變形、褪色、損壞或印刷字跡脫落。
- 在本機下方放上一塊軟布或類似物料，以免刮花地板。

■ 「清潔加濕過濾網」指示燈亮時，請清潔加濕過濾網、盛水托盤和托盤蓋。「清潔加濕過濾網」指示燈自開始使用後或者完成上一次清潔並按下重設鍵後約一個月內將會亮起（大約 720 小時）。根據所用自來水水質，水垢可能更容易附於過濾網上。如過濾網較髒，在「清潔加濕過濾網」指示燈亮起前自行清潔清潔過濾網（每月可重複清潔多次）。

■ 完成清潔後按下重設鍵，「清潔加濕過濾網」指示燈將熄滅。

「清潔加濕過濾網」指示燈亮起時

1

拆下水桶，拉出盛水托盤。 → P.C-9

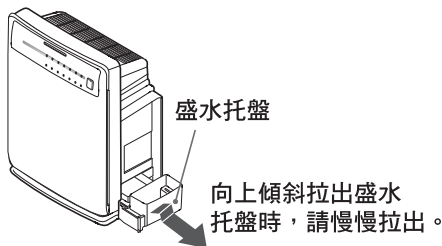

2

從盛水托盤拆下加濕過濾網。

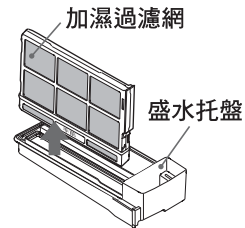

注意

- 拉出盛水托盤時，水可能從托盤濺出，地板亦可能會被托盤底部刮花。請在本機下方放上一塊軟布或類似物件以保護地板。

3

清潔加濕過濾網、盛水托盤和托盤蓋。 → P.C-19, C-20

- 晃動或搖動清新機主機時，水可能聚集在不供加濕過濾網配備的清新機其他部分。拉出盛水托盤後，請務必拆下托盤蓋，並將水漬擦去或清潔托盤。

4

裝回加濕過濾網。

- 將加濕過濾網慢慢插入托盤蓋中。將過濾網插入，直至其與托盤底部完全接合。運轉過程中不恰當的裝配將導致漏水。

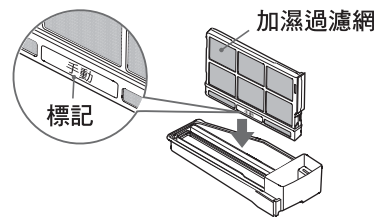

5

安裝盛水托盤，然後安裝水桶。

6

卸下面板。 → P.C-8

7

將電源插頭插入插座並按下面板後方的重設鍵。

- 按下面板後的重設鍵。（使用圓珠筆筆尖或類似物件。）
- 確定「清潔加濕過濾網」指示燈已關閉。

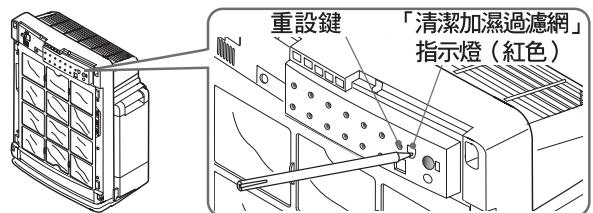

8

將面板裝入本機。 → P.C-8

水桶 (清潔指南：每天)

- 每天更換新鮮自來水。
- 將水桶中殘餘的水倒掉。
- 倒入少量自來水，將蓋牢固擰緊並搖晃進行清洗。
(換水並重複此步驟 2-3 次。)

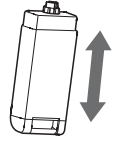

警告

- 請勿使用清潔劑 (廚房或洗滌清潔劑概不適用) 進行清潔。



注意

- 請勿將蓋中心的金屬頭向內推。否則可能引致漏水。
- 卸下水桶前請務必停止運轉本機。
- 盛水托盤未安裝到位時切勿安放水桶，否則水桶可能會翻倒。
- 拆下水桶時，水可能從水桶蓋滲出。

加濕過濾網 (清潔指南：每月一次)

- 本機採用的蒸氣式加濕系統可讓氣流通過加濕過濾網，從而產生潮濕空氣。
- 根據使用環境，未執行「加濕」或「皮膚保濕」模式時，雜質或異味也可能依附於加濕過濾網上。
- 使用「加濕」或「皮膚保濕」模式時，請務必將自來水倒入水桶中。
- 儘管加濕過濾網已經過除菌和除霉處理，其仍有機會變粘或發霉，或者可能根據所用自來水水質和應用環境在短期使用後褪色並變為粉紅色、紅色、綠色、褐色或灰色。(褪色對加濕性能沒有影響。)
- 無論「清潔加濕過濾網」指示燈是否亮起，建議按照慣例經常清潔過濾網。
若已進行定期清潔但仍出現下列任何一種情況，建議儘早更換過濾網。
 - 灰塵很厚、附著水垢太難清除、異味濃重、損壞或變形
- 若不使用「加濕」或「皮膚保濕」模式，請將水桶和盛水托盤中的水倒掉。殘餘的水是造成灰塵或褪色的原因之一。

請勿拆卸加濕過濾網及其外殼。

1

將加濕過濾網浸泡在溫水或中性廚房用清潔劑溶劑等液體中 30 分鐘或更長時間。

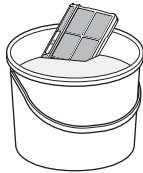

- 請勿拆卸加濕過濾網及其外殼。
- 使用中性廚房用清潔劑時，請遵照製造商指指示。
(僅可使用中性廚房用清潔劑。)

2

換水並用手晃動浸泡加濕過濾網。
(重複此步驟 2-3 次。)

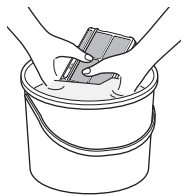

- 使用中性廚房用清潔劑浸泡過濾網時，切勿讓清潔劑殘留於過濾網上。

3

輕輕搖晃將水排出。
(繼續操作至不再有水滴流出。)

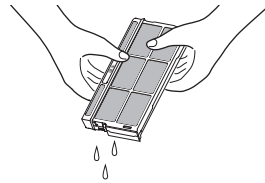

- 操作本機時，帶白色或微褐色的水垢會附著在盛水托盤內側或加濕過濾網表面。水垢是未蒸餾自來水中的礦物質殘渣。若未清潔水垢便繼續使用過濾網，則會使水垢更難以清除，並導致加濕性能下降。
- 根據所用自來水水質，水垢可能更快附速著於過濾網上。
在此情況下，應儘快完成清潔。
- 浸泡加濕過濾網時，要將其外殼組裝在一起浸泡。請勿拆下外殼。
(拆下外殼可能引致變形或損壞。)
- 請勿用刷子擦洗加濕過濾網或用力按壓導致變形。
(否則可能導致損壞或性能下降。)
- 新的加濕過濾網在開始使用時可能稍有異味。這是正常現象。
- 如果過濾網損壞，請儘早更換。



注意

- 用檸檬酸清洗加濕過濾網會降低其抗菌和抗霉性能。
- 若加濕過濾網上沾有很多水，切勿進行安裝。否則可能引致漏水。

清潔（續）

更換加濕過濾網

- 加濕過濾網為消耗品。建議每 24 個月更換一次（每月需清洗一次）。如已進行定期清潔但仍出現下列任何一種情況，建議及早更換過濾網。
 - 灰塵過厚、附著水垢太難清除、異味濃重、損壞或變形
- 根據所用自來水水質，加濕過濾網的使用壽命可能大大縮短。
- 拆下外殼，更換加濕過濾網。

請勿丟棄加濕過濾網外殼。

1 若要拆下外殼，請按下 3 個鉤扣。

在 ◁ ▷ 方向打開，將外殼拆下。

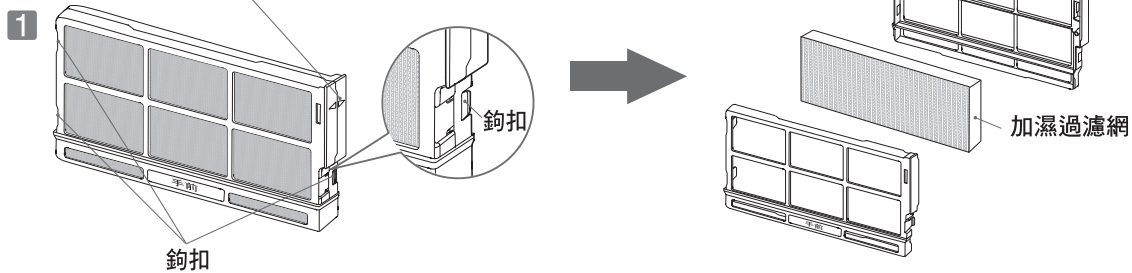

更換加濕過濾網
No. EP-DX40E-908

■加濕過濾網為可燃物品。請根據當地法律法規棄置過濾網。

盛水托盤／托盤蓋（清潔指南：每月一次）

請勿使用任何清潔劑。

1 拆下托盤蓋。

- 從盛水托盤上拆下托盤蓋。

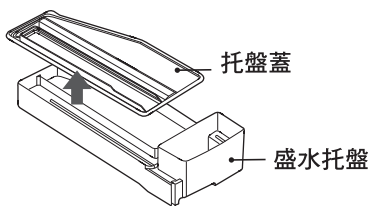

2 用水清洗灰塵。

- 將托盤上殘留的水倒掉。
- 用棉花棒或牙刷清除窄縫中的灰塵。

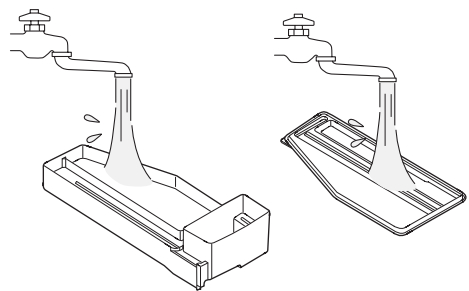

3 擦乾水漬並組裝。

- 將托盤蓋安裝到盛水托盤上。

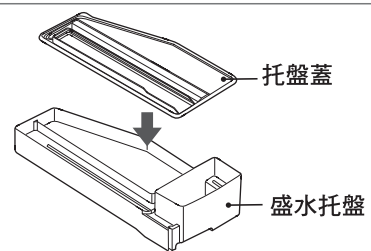

警告

- 請勿使用任何清潔劑（廚房或洗滌用清潔劑概不適用）。



注意

- 安裝盛水托盤時，請確保托盤內未裝水。否則水可能從其中濺出。

前置過濾網 (清潔指南：每月一次)

●若要清潔前置過濾網，請遵照下列步驟。

1 拆下水桶，拉出盛水托盤。 → P.C-9
(可防止漏水。)

注意 ●拆下水桶時，水可能會從水桶蓋漏出。拆下水桶前可放上一塊乾布。

2 拆下面板。 → P.C-8

3 拆下前置過濾網。
●拔出前置過濾網的 4 處鉤扣。

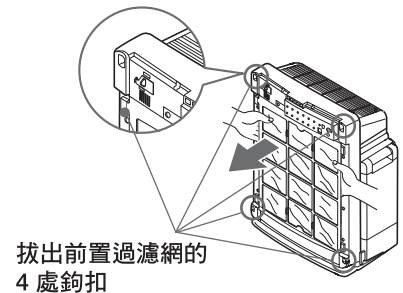

4 清潔前置過濾網。
●使用吸塵機或類似物品清除灰塵。若無法將灰塵清除，請用水清洗。清洗後，徹底去除前置過濾網上水漬，再在通風良好但無陽光直射的地方讓其風乾。
●清洗前置過濾網時，請使用柔軟的牙刷或類似物件。
●若要清除集塵濾網／除臭濾網上的灰塵，請使用吸塵機。集塵濾網／除臭濾網不可清洗。

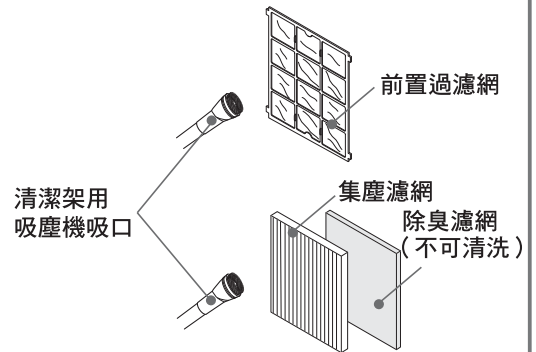

5 裝回前置過濾網。
●將四個鉤扣牢固插入清新機插孔並固定前置過濾網。

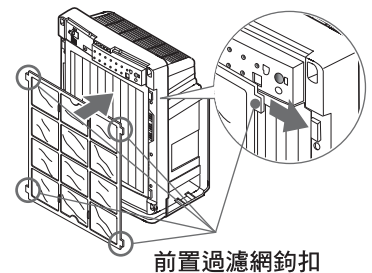

6 裝回面板。 → P.C-8

7 安裝盛水托盤，然後安裝水桶。 → P.C-9

●前置過濾網為消耗品。
需要更換損壞的前置過濾網時，請購買更換零件 (零件編號 EP-DV1000-002)。

清潔（續）

清新機主機（清潔指南：每月一次）

- 用一塊被水浸透並完全擰乾的軟布擦拭清新機外殼上的灰塵。對於較厚的灰塵，請使用用水稀釋過的中性清潔劑浸泡的軟布。清除灰塵後，請使用一塊乾燥的軟布擦去水漬，這樣清潔劑便不會殘留於機身上。
- 若要清潔遙控器紅外線接收器，請使用稍微蘸過水的幼身棉花棒擦拭灰塵。之後，用乾燥的棉花棒印乾水份。
- 用清潔架用吸塵機吸口清除面板、吸風口、異味感應器、灰塵感應器和濕度感應器表面的灰塵。然後用軟布擦拭。

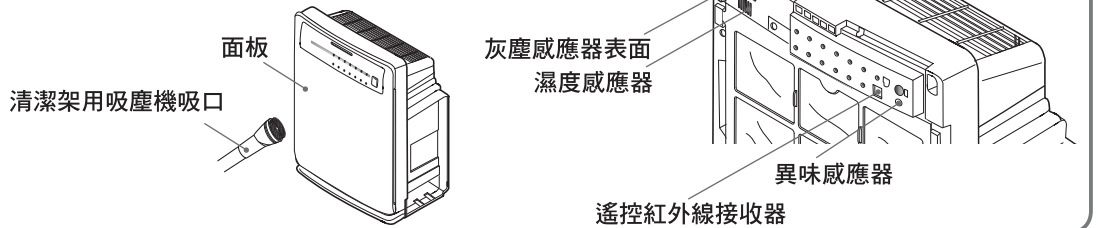

灰塵感應器（清潔指南：每 3-6 個月一次）

- 每3-6個月應進行一次定期清潔，否則灰塵感應器將無法發揮最佳效能。

1 拆下灰塵感應器面蓋。

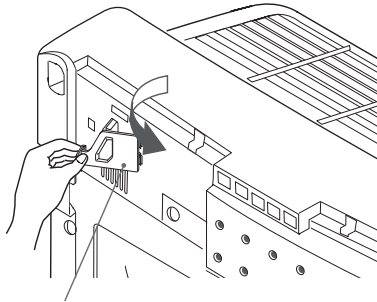

2 用棉花棒擦拭鏡頭。

- 稍微浸濕棉花棒，再用棉花棒擦去鏡頭上明顯污漬
- 清潔灰塵感應器後，重新裝上灰塵感應器面蓋

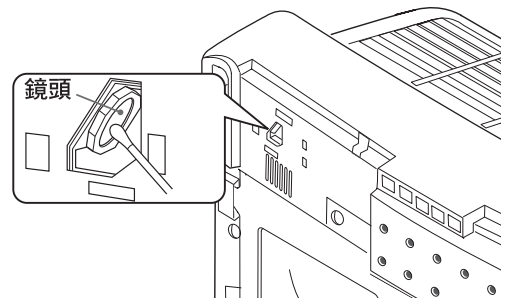

注意

- 請勿用力擦拭鏡頭，否則可能引致損壞。
- 請勿用力拆下和安裝灰塵感應器面蓋。否則可能引致損壞。

更換過濾網

更換間隔

- 過濾網為消耗品。集塵濾網的標準使用壽命約為 8 年，除臭濾網的標準使用壽命約為 10 年。過濾網使用壽命測試根據日本電機工業協會 JEM1467 規格進行。假設每天要處理 5 根香煙所產生的煙霧：
[集塵濾網]空氣淨化時間長達使用新過濾網的兩倍時，便應進行更換。
[除臭濾網]除臭率只及使用新過濾網時的一半時，便應進行更換。
- 如果集塵濾網的顏色變得與清新機主機所貼灰塵度標籤相似，則應及早更換集塵濾網。
 - 灰塵度標籤上的顏色僅供參考。根據安裝位置，被污染過濾網的實際顏色可能與該標籤顯示的顏色有別。

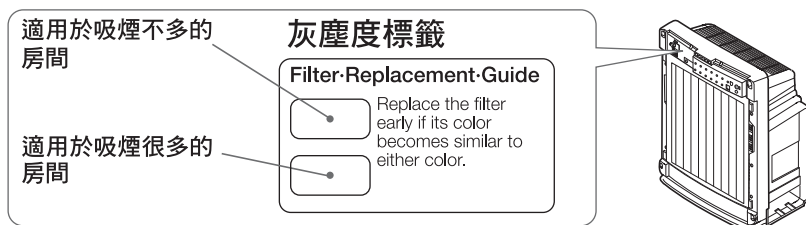

- 除臭濾網更換間隔應約為 10 年。過濾網性能下降時，均應提前更換。
- 根據安裝位置和使用狀況，過濾網可能需要提前更換。灰塵或異味難以去除時，請在建議時間前及早更換過濾網，否則過濾網可能產生異味。
- 下列情況下，應提前更換過濾網。
 - 清新機吸入油性煙霧、炭灰（煤煙）等時，或者房子剛落成或改建房子後殘留新建築材料的氣味時。
 - 在商店中使用時，如咖啡店、遊戲室、理髮店、美容院，或者在辦公室或酒店中使用時。
 - 清新機吸入大量香煙煙霧時。
 - 清新機吸入加熱設備產生的燃燒氣體時。
 - 清新機吸入油漆、膠水等溶劑時。
 - 在交通流量頻繁、灰塵較多的馬路附近使用時。

過濾網操作注意事項

- 使用之前，請務必從塑料袋中取出過濾網。
 - 過濾網仍在塑料袋中時請勿安裝，否則可能會引致機件故障。
- 請勿對過濾網施加任何強烈衝擊。
 - 請勿壓壞、揉搓或捲曲過濾網。
 - 過濾網一旦損壞，則會喪失清潔效果。
- 請勿清洗過濾網。
 - 過濾網不可清洗以再次使用。請購買新過濾網並進行更換。
- 過濾網內含塑膠。棄置過濾網時，請遵守當地相關法律法規適當棄置過濾網。

更換過濾網（續）

更換過濾網

■ 請使用另售的 EP-A6000-902（集塵濾網）和 EP-A6000-903（除臭濾網）。



注意

- 請使用日立空氣清新機專用過濾網。
其他過濾網可能引致機件故障。

■ 更換過濾網前，請務必停止本機運轉並從插座中拔出電源插頭。

1

拆下水桶，拉出盛水托盤。
（應完成該步驟以防止漏水。）

→ P.C-9



注意

- 拆下水桶時，水可能會從水桶蓋滲出。拆下水桶前請放上一塊乾布。

2

拆下面板和前置過濾網。 → P.C-8

3

拆下舊過濾網。

- 拆下集塵濾網和除臭濾網。

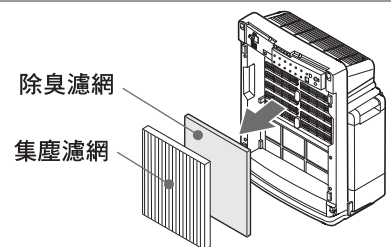

4

從塑料袋中取出新除臭濾網並裝入本機。 → P.C-8

- 安裝除臭濾網時，請將黑色一面向前（白色向後）裝入機身。
- 插入過濾網，直至標籤（除臭濾網位置指示燈）被過濾網遮蓋。

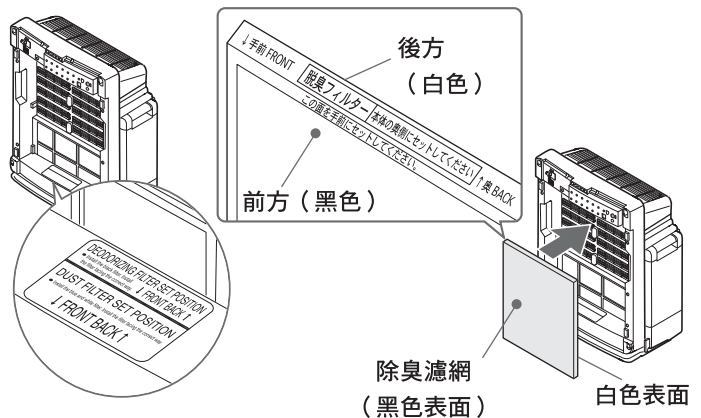

注意

- 務必從塑料袋中取出過濾網。
- 請勿用布或紙擋住過濾網正面。
- 請參照以上說明安裝集塵濾網。

5

從塑料袋中取出新集塵濾網並裝入本機。 → P.C-8

- 1 插入過濾網，直至標籤（集塵濾網位置指示燈）被過濾網遮蓋。
- 2 安裝前置過濾網。

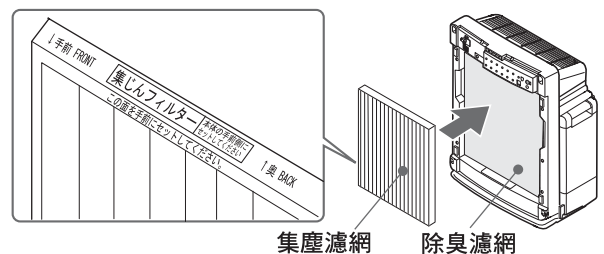

6

將面板重新裝入本機。 → P.C-8

7

安裝盛水托盤，然後安裝水桶。 → P.C-9

注意

- 如果安裝了帶有塑料袋的過濾網，則無法獲得清潔效果。
這也可能引致機件故障。

警告畫面

症狀

所有風量指示燈 ~ ≍ ≎ 閃爍。

停止運轉，從插座上拔出電源插頭並聯絡經銷商進行維修。

原因

風扇旋轉故障。

疑難排解手冊

請人維修前

請再次確認以下問題。

症狀	請確認	解決方案
不出風或無法開啟電源。	● 電源插頭是否已牢固插入插座中？	將電源插頭牢固插入插座。
	● 斷路器是否關閉？	打開斷路器。
煙霧或異味未能有效去除，或者有異味。	● 前置過濾網是否變髒？	參考「清潔」中的「前置過濾網」部分，清潔前置過濾網。 → P.C-21
	● 過濾網是否變髒？	參考「更換過濾網」部分，更換過濾網。根據安裝位置和使用狀況，過濾網可能需要儘快更換。 → P.C-23
無法進行遙控操作	● 電池是否正確安裝？	依 + - 標誌插入電池。 → P.C-9
	● 電池電量是否耗盡？	更換電池。 → P.C-9
	● 遙控紅外線接收器是否變髒？	清潔遙控紅外線接收器。 → P.C-22
空氣品質良好，但風量未降低。	● 風量是否切換？	按下風量鍵，選擇自動或其他風量。 → P.C-11-C-14
	● 是否以「加濕」模式運轉？	濕度較低時風量不會降低。
	● 感應器靈敏度是否太高？	更改感應器靈敏度設定。 → P.C-16
空氣污濁，但風量未增大。	● 風量是否切換？	按下風量鍵，選擇自動或其他風量。 → P.C-11-C-14
	● 異味感應器孔是否被灰塵或其他障礙物遮擋？	清潔異味感應器。 → P.C-22
	● 感應器靈敏度是否較低？	更改感應器靈敏度設定。 → P.C-16
	● 將清新機電線插入插座時，周圍空氣是否清潔？	改變風量。或在周圍空氣清潔時，打開窗戶並將電源插頭插入插座。 → P.C-15
「空氣感應器」指示燈一直亮綠燈。	● 清新機是否安裝在遠離異味或灰塵的地方？	重新放置空氣清新機。
	● 異味感應器孔是否被灰塵或其他障礙物遮擋？	清潔異味感應器。 → P.C-22
「空氣感應器」指示燈閃爍綠燈。	● 灰塵感應器是否被灰塵覆蓋？	清潔灰塵感應器。
	● 異味感應器孔是否被灰塵或其他障礙物遮擋？	清潔異味感應器。 → P.C-22



疑難排解手冊 (續)

症狀	請確認	解決方案
「空氣感應器」指示燈閃爍綠燈。	<ul style="list-style-type: none">●附近是否有異味感應器可能感應到的物件？<ul style="list-style-type: none">●產生可燃氣體的設備●酒精、化妝品、噴霧劑等●異味感應器孔是否被灰塵或其他障礙物遮擋？	<p>清新機可以感應到無法由過濾網清潔的不可見氣體成分並繼續運轉。打開窗戶等讓房間保持通風。 → P.C-15</p> <p>清潔異味感應器。 → P.C-22</p>
沒有加濕效果	<ul style="list-style-type: none">●水桶中是否有水？●是否以「空氣淨化」、「花粉」、「強力除臭」其中一種模式運轉？●加濕過濾網是否變髒？	<p>為水桶加水。 → P.C-9</p> <p>將運轉模式更改為「加濕」或「皮膚保濕」模式。 → P.C-11</p> <p>參考「清潔」中的「加濕過濾網」部分，清潔或更換加濕過濾網。 → P.C-19</p>
以「加濕」模式運轉時，加濕性能不佳。	<ul style="list-style-type: none">●風量是否設定為「自動」？●前置過濾網或過濾網是否變髒？●加濕過濾網是否正確安裝，或者是否變髒？	<p>根據安裝位置和使用狀況，可能不會消耗用水。將運轉模式設定為「皮膚保濕」並將風量設定為「高」或「最大」。 → P.C-11, C-12</p> <p>參考「清潔」中的「前置過濾網」部分，清潔前置過濾網。 → P.C-21</p> <p>正確安裝加濕過濾網。若過濾網變髒，請予清潔或更換。 → P.C-18, C-20</p>
以「空氣淨化」、「花粉」、「強力除臭」模式運轉時，空氣被加濕。	<ul style="list-style-type: none">●水桶和盛水托盤中是否有水？●加濕過濾網是否被水浸濕？	<p>放水然後運轉。</p> <p>除去加濕過濾網水漬。</p>
漏水。	<ul style="list-style-type: none">●水桶是否正確安裝？●水桶蓋是否關緊，或者水桶蓋包裝是否牢固安裝？●盛水托盤蓋是否正確蓋上？●加濕過濾網是否牢固安裝？●清新機是否傾斜，或者搬動時水桶中是否有水？●水桶或盛水托盤中是否有開口？●水桶是否漏水？	<p>正確安裝水桶。 → P.C-9</p> <p>關緊水桶蓋。 → P.C-9</p> <p>正確蓋上盛水托盤蓋。</p> <p>裝好加濕過濾網。 → P.C-18</p> <p>將清新機放在平整、牢固的表面上。水桶裝水時不要搬動清新機。</p> <p>請立即停止使用清新機並聯絡經銷商進行維修。</p> <p>請立即停止使用清新機並聯絡經銷商進行維修。</p>
指示燈變暗。	<ul style="list-style-type: none">●是否啟用了亮度控制？	<p>取消亮度控制設定。 → P.C-17</p>
「清潔加濕過濾網」指示燈長亮。	<ul style="list-style-type: none">●清潔後是否按下重設鍵？	<p>按下重設鍵。 → P.C-18</p>

下列情況為正常現象

症狀	原因
將電線插入插座時有噪音	供電時電氣組件已通電。此為正常現象。
「最大」運轉過程中清新機主機震動	風扇旋轉產生震動。此為正常現象。
無法看到蒸氣或霧氣	本產品採用的蒸氣系統可讓氣流通過加濕過濾網並產生潮濕空氣，因此肉眼並不能看見任何蒸氣或霧氣。此為正常現象。
冒泡的聲音	水桶中的水供應給盛水托盤時，氣泡會產生噪音。此為正常現象。
本機的濕度級別指示數與濕度計讀數不同	濕度級別僅供參考。此外，房間中的環境差異亦可能導致讀數差異。
百葉窗中途停止	即使百葉窗未完全打開，性能也不會出現問題。此為正常現象。
運轉時的喀噠聲	切換百葉窗時的聲音。此為正常現象。
水桶中水面起伏	這是由於水受到運轉過程的震動所引致的輕微波動。此為正常現象。
指示燈反覆亮起並熄滅，且風扇靜止不動	本機處於演示模式。拔出電源插頭一次，等待數秒鐘，再重新將電源插頭插入插座。
按下 eco 鍵時，具備超離子功能的日立空氣清新機的離子化設定／釋放功能亦同時啟動。或者，按下其他具備超離子功能的日立空氣清新機遙控器上的超離子鍵時，eco 運轉的設定／釋放亦同時啟動。	遙控器發出的信號是相同的。兩種功能都作出了回應。此為正常現象。
風扇停止運轉	選擇 ECO 運轉模式時，風扇可能停止運轉。 → P.C-17

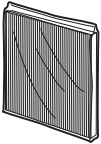
更換零件 (另售)

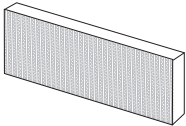
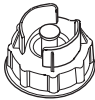
<p>● 集塵濾網 訂購時請指明更換零件編號 No. EP-A6000-902。</p> 	<p>● 除臭過濾網 訂購時請指明更換零件編號 No. EP-A6000-903。</p> 
<p>● 前置過濾網 訂購時請指明更換零件編號 EP-DV1000-002。</p> 	<p>● 加濕濾網 訂購時請指明更換零件編號 No. EP-DX40E-908。</p> <p>不包外殼。</p> 
<p>● 水桶蓋 訂購時請指明更換零件編號 No. EP-BV60-017。</p> 	

規格

型號	EP-A6000			
電源	AC220-240V 50-60Hz			
風量轉換	最大	高	中	靜音
電源輸入 (W)	60	22	14	4
風量 (m ³ /min)	6.5	4.5	3.4	1.0
室內適用面積	46m ²			
加濕性能 (mL/h)	約 670 (最大運轉)			
外形尺寸	高584mm x 闊430mm x 深273mm			
重量	10kg			
電線長度	約 1.8m			