

使用說明書

HITACHI

日立多門電冰箱

家庭用

型號	R-ZXC740KH	R-ZXC740KS	R-WXC740KH	R-WXC740KS
	R-WXC670KH	R-WXC670KS	R-WXC620KS	
	R-ZXC740RH	R-WXC740RH	R-WXC670RH	



日本製

六門

非常感謝您購買日立電冰箱。

此電冰箱僅供家庭使用，請勿使用於商業用途和儲存食品以外的目的上。

請詳閱本使用說明書，以確保正確使用。

使用前請務必詳閱「安全上之注意事項」。

請妥善保管本使用說明書與保證書，當將電冰箱交給他人或在別的場所使用時，以及交給回收工廠時，請將本使用說明書隨電冰箱一同轉交。

● 購買後初次使用時。 → 8, 9頁

初次使用時，庫內冷卻可能需要約4小時至24小時以上。

● 請遵守可容納食物的高度及食品之間空開間隙儲放。 → 30, 33頁

過分塞堵食物，會造成食品及袋子被門夾住關不緊，製冷效率低，不能製冰等。

節省能源的使用方法

1.減少冰箱門的開閉，切勿時間過長

開閉次數多，冷氣向外流失，保冷效果差。

2.切勿塞滿過多的食物

一旦塞滿過多的食物，冷氣的流通循環不良，不僅無法讓冰箱內均一冷卻，而且還會消耗電力。存放食品時請適度地保留間隙。

3.將熱的食物放冷之後再放入冰箱

將熱的食物放入冰箱時，冰箱內部的溫度升高，周邊食物的溫度也隨之升高。

4.冰箱周邊應保留適當的間隙

若周邊無保留間隙時，冰箱無法散熱，而導致電力的浪費。

5.更換受損的冰箱門墊圈

因受損後所產生的間隙可讓冷氣流失，而導致電力的浪費。將名片等夾在其間，若因無法夾緊而滑落，請更換冰箱門的墊圈。

常見問題

無法製冰時

→ 44頁

冰箱內冷度不夠時

→ 45頁

結霜或結露時

→ 45頁

目錄

使用之前

安全上的注意事項	4
事前準備	8
使用前的準備	8
使用無線區域網絡時的注意事項	10
智能手機可以完成以下工作	11
與智能手機連線	12
其他的無線區域網絡功能的使用方法	15
專用應用程式的使用方法	16
確認事項	20
各室的名稱・概略的溫度・存放食物	20
操作面板的功能	21

使用方法

電動門	22
設定電動門	22
使用電動冷藏室門	23
使用電動抽屜	23
冷藏室	24
調節溫度	24
調整置物架・層架的高度	24
讓食品更低溫保存時(使用「Sensor Cooling」功能)	25
想要急速冷卻食品時(使用「Spot Powerful Cooling」功能)	25
真空冰溫室	26
區分使用的要點	26
變更真空冰溫室的設定	27
關閉真空冰溫室門	27
製冰室(自動製冰機)	28
製冰方法	28
收納量・製冰時間	29
急速製冰	29
製冰停止	29
告知給水警示燈	29
「On」或「  」及「  」閃爍時	29
冷凍室	30
收納食品	30
收納食品時	30
調節溫度	31
使用即鮮冷凍	31
蔬果保鮮室	32
收納食品	32
蔬果保鮮室的溫度調節(蔬果室強)	32
收納食品時	33
蔬菜保存要領	33
各種功能	34
溫度微調節(冷藏室・冷凍室)	34
操作面板鎖定功能	34
箱門警報器	35
箱門警報器及操作音的音量調節	35
三重抗菌除臭	35

省電	36
eco 運轉顯示燈	36
冰箱門開閉顯示燈	36
「節電」模式的設定	37
將防止結露的加熱器設定為弱(旋轉隔板部)	37

保養方法

保養方法	38
電源插頭/箱門密封墊	38
箱門表面/各層架・置物架/置物盒	38
冰箱背面・地板/液汁承接處	38
真空冰溫室	39
電動抽屜	39
製冰機清潔	40
給水槽	41
製冰盤	41
卸除組件的方法・安裝的方法	42
可調式層架上段・中段	42
固定層架	42
可調式層架下段	42
箱門置物架	42
真空冰溫室	42
製冰盒(製冰室)・上層冷凍盒(上層冷凍室)	43
中層滑動盒・下層冷凍盒(下層冷凍室)	43
上層滑動盒・下層置物盒(蔬果保鮮室)	43
拉取式門的安裝方法(製冰室・上層冷凍室・下層冷凍室・蔬果保鮮室)	43

遇到問題時

遇到問題時	44
初次使用時	44
操作面板	44
自動製冰	44
不冷	45
結霜・結露	45
顯示部正在閃爍	45
太冷	46
聲音不對	46
箱門高低不平衡以及歪斜	46
冰箱發熱	46
真空冰溫室的問題	46
有異味	47
蔬果保鮮室	47
電動冷藏室門	48
電動抽屜	48
其他	49
無線區域網絡	50
移動・搬運的事前準備(搬家時)	52
另購零件	52
有關碳化合物的冰箱/可容納的食品重量	53

安全上的注意事項

請務必遵守

為了防止危害到使用者或其他人及造成財務上的損失，請務必遵守以下事項。

■ 以下將以標示方式，區分及說明忽視標示內容而誤用時所產生的危害與損失程度。



警告

此標示欄表示「可能會造成死亡或嚴重人身傷害」。



注意

此標示欄表示「可能會發生人身傷害或財產損失之預測內容」。

■ 以下將以圖示標示方式，區分及說明應遵守內容的種類。(以下為圖示標示例)



此圖示標示為「禁止」內容(請勿執行之事項)。



此圖示標示為「強制」內容(請務必執行之事項)。

■ 此冰箱使用可燃性的冷煤。以下的標示欄記載關於可燃性冷煤的注意事項。



R600a

此圖示標示為可燃性冷煤的注意事項。

警告

安裝時



- 針對地震等天然災害做好防止翻倒處置。
 - 避免因翻倒而受傷。



禁止淋濕

- 請勿設置於潮濕或會被水淋到的場所。
 - 避免因電氣絕緣不良而引起觸電、火災的危險。



電源及電源電線



禁止

- 使用時請勿高於插座或配線器具的額定電流。
 - 請勿使用交流額定電壓以外的電源。
 - 若與其他電器插頭併用，或使用三面插座等，會因異常發熱而造成火災的危險。
 - 請單獨使用額定電流 10A 以上的插座。



- 請勿讓電線、插頭破損。

請勿讓電線受損、加工、接近發熱器具、勉強彎曲、扭曲、拉扯、乘載重物、讓冰箱壓住電線或捆綁電線。

在已受損的狀態下使用時，會引發觸電、短路、火災的危險。

- 若電源線損壞時，必須由製造商、其服務處或具有相關資格的人員加以更換以避免危險。

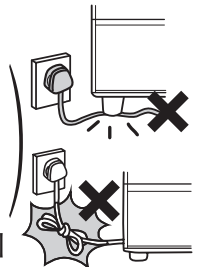

- 將插頭的電線向下，將插頭確實插入插座內。
 - 如果插頭方向相反插入，會給電線增加負擔，成為短路、觸電、起火的原因。
 - 如果插頭插得不夠完全，也將會成為因觸電、發熱而導致火災的原因。

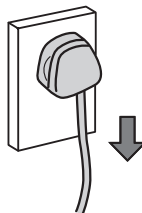

- 請定期清除插頭上的灰塵。

當插頭堆積灰塵時會因濕氣而造成絕緣不良，進而引起火災。

- 請拔除插頭再用乾布擦拭乾淨。



警告

電源及電源電線



禁止濕手

- 請勿用潮濕的手，拔除插頭。
 - 會引起觸電。
- 本電器不能在沒有人員監督以及指示之下，讓體力、知覺、以及精神不健全的人獨自操作（包含小孩）。並請注意以及隨時監督切勿讓小孩玩耍本電器。



- 進行冰箱保養，請務必拔掉插頭。
 - 有觸電或受傷的危險。
- 38頁
- 請將插頭確實的從插座內拔出。

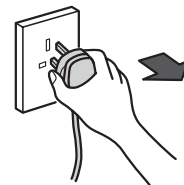

在一般使用的情況下



禁止淋濕

- 請勿用水淋濕主體與箱內。
 - 避免因電氣絕緣不足而引起觸電、火災。

- 請勿將含水容器放在冰箱上。
 - 翻倒的水會造成電氣組件絕緣不良而發生漏電、火災、觸電的危險。



禁止

- 請勿放入容易引火的物品。
 - 揮發油、乙醚、LP 瓦斯、稀釋液、黏著劑會發生引爆的危險。

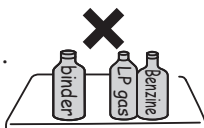

- 請勿用來保存藥品或學術試樣。
 - 必須嚴格管理的物品，不可保存於家庭用冰箱內。



- 請勿放置乾冰。
 - 放入袋中有破裂的危險。
- 在附近請勿使用可燃性噴霧用品。
 - 避免因箱門開關等電氣接點引起的火花引發火災。

- 請勿在冰箱上放置物品。
 - 避免因開閉箱門，造成物品掉落而受傷。

- 請勿懸在箱門上嬉戲，或踏在收納盒上。
 - 避免因翻倒，夾到手指而受傷。

- 請不要拆卸冰箱內燈的蓋子。
 - 燈泡損壞時，須由製造廠商或其服務處或具有相關資格的人員加以更換以避免危險。

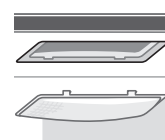

- 不要將箱門開得過大或靠在打開的箱門上等給箱門施加太強的力。

- 不要用力碰撞門。

- 請勿在設備後部放置多個可攜式插座或可攜式電源。



禁止接觸

- 請勿手觸自動製冰機的機械部位。
 - 製冰盤旋轉時，手恐怕會受傷。



- 請注意不要讓孩子們玩耍。

- 如果幼兒可能玩耍電動冷藏室門或電動抽屜時，請停止使用電動門的功能。→ 22頁



警告



關於冷媒（由於這是一種可燃性的氣體 R600a: 異丁烷，請注意以下的事項。）



禁止

- 不可以螺絲等銳利物品刮傷冰箱雪櫃。
由於使用可燃性的冷媒，當冷媒從冰箱內壁的配管外洩，會有起火、爆炸的危險。

- 除廠商建議方法外，不得使用機械工具或其它工具來加速除霜的過程。

- 請勿在冰箱內部使用電器用品。
· 如冷媒外洩，電氣接點所產生的火花，會有起火、爆炸的危險。



- 請勿損傷冰箱的冷卻管路。
冷媒配管損壞時，請將冰箱遠離火源並避免使用電器用品。
配管損壞時，請儘快將門窗打開，並與經銷商或日立技術中心聯絡。

- 安裝的時候，在周圍要離開一些間隙，確保有足夠的散熱空間。

→ 8頁

- 若冷媒外洩的情況持續，會有起火、爆炸的危險。

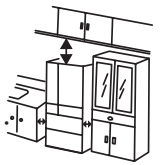

- 如需進行廢棄處理時，請聯絡經銷商或環保署資源回收中心專線，交給他們進行專業處理。
若冷媒外洩會有起火、爆炸的危險。



R600a

- 警告標籤和銘牌必須一直牢固張貼於壓縮器上和冰箱上。

- 使用過的可燃性製冷劑的處理、維修和安裝只能由日立授權服務公司或維修人員實施。

萬一有下列情形



- 當產品異常或故障時，請拔掉插頭停止運轉。
有觸電或受傷的危險。
· 請務必在拔除插頭時握住插頭。

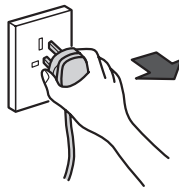

禁止分解

- 請勿自行分解、修理、改造。
避免發生火災，異常動作而受傷。
· 需分解、維修時，請洽經銷代理商。



- 可燃性氣體外漏時，勿接觸冰箱，請立即開啟窗戶進行換氣。
· 避免因箱門開關等電氣接點的火花，而發生引爆、火災、燙傷等危險。



廢棄處理時



- 在等待廢棄物再利用保管之際，因有幼兒被誤困在箱內之虞，請將門墊拆下來。

關於無線區域網絡功能（利用無線區域網絡遠端遙控操作）



- 請勿在自動門等自動控制機器附近使用。
從無線區域網絡發出的電波有可能會影響到自動控制機器。可能是故障的原因。
- 請勿在醫療用電子機器的房間內使用。
從無線區域網絡發出的電波有可能會影響到醫療用電子機器。可能是故障的原因。
- 請勿將心律調整器靠近本機器。
從無線區域網絡發出的電波有可能會影響到心律調整器的正常運作。
安裝心律調整器的消費者使用本機器時請與專門醫生協談。

⚠ 注意

移動・搬運時



禁止

- 請勿在容易刮傷的地板上使用冰箱滑輪。
避免因滑輪而刮傷地板。
· 請在容易刮傷的地板上鋪上保護板。
- 請勿以吊車吊起把手部位。
- 請勿碰撞冰箱背面・側面。

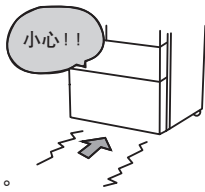

- 搬運時，請用手持把手搬運。
倘若沒有手持把手，可能會因手滑而受傷。
· 請僱用 2 人以上手持把手搬運。
· 搬運時請如圖示般將箱門朝上。
· 請不要用起重機等吊起把手。
· 為了防止電源插頭、電線下垂，請以膠布固定。

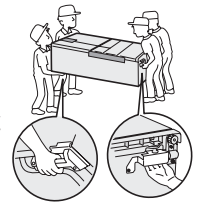

在一般使用的情況下



禁止

- 請勿在超大瓶飲料的縫隙間再塞入其他瓶罐。
· 勉強放入超大瓶飲料瓶後，在開閉箱門時，可能會因掉落而受傷。



- 請勿將瓶子放在冷凍室內。
· 內容物結凍會使瓶子破裂，容易受傷。
- 當打開冰箱門時，若其他門也在進行開閉動作時，為了避免被打開的冰箱門之間夾傷手或手指，請格外注意。

- 關閉冰箱門時，請勿握住冰箱門把手以外的部位進行關閉。

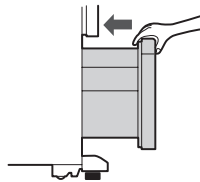

- 開啟最底層的箱門時，請勿讓腳靠近冰箱。
· 避免在開啟箱門時，碰觸到腳底而受傷。

- 手腳不要放進冰箱的底部。
清理時將手伸入冰箱底下時，可能會被鐵板割傷。

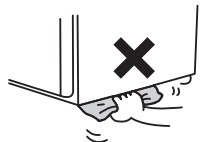

- 請勿施加強烈撞擊力於玻璃層架。(可能因玻璃層架破裂而導致受傷)

- 請勿讓食品凸出層架。
· 避免因鉤到瓶罐後掉落而受傷。

- 開關冰箱門時，請勿過於用力。
(存放的食品有可能會掉落)

- 他人同時觸摸時請勿進行開閉動作。

- 請勿將手放在抽屜門把手上，開閉電動冷藏室門。

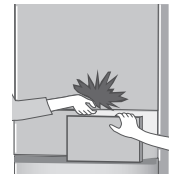

- 請勿用潮濕的手碰觸冷凍室內的食品或容器。
· 避免凍傷。(尤其是金屬製產品)

- 請勿食用有異味，已變色的食品。
· 避免因食品腐敗而引發疾病。

- 請勿用膝蓋去按電動抽屜的開關。

- 請勿把瓶子之類的物品放在電動抽屜附近。

- 請勿在玻璃層架的玻璃面上加熱，或放置熱的物品。

- 如果有人人在冰箱前，操作電動冷藏室門時，可能會因撞到打開的冷凍室門，而造成意想不到的傷害，請格外注意。



- 為了防止水滴到地板上。
長時間門與冰箱間有縫隙時，結露水或除霜水可能會滴下。請確實關緊冰箱門讓門與冰箱之間沒有縫隙。

- 冰箱門開啟的狀態下，開啟其他的門時，請注意切勿被開啟的冰箱門夾傷手或手指。

- 因為玻璃層架很重，安裝、拆卸時請格外注意。

- 開閉冰箱門時，若有異常聲音或磨耗粉末掉落等異常現象時，請停止使用，並請維修人員到府察看。

事前準備

使用前的準備

1

設置在以下的場所

- 堅固・水平的地板
地毯・榻榻米（日式草蓆地板）・木板地・塑膠地板等恐怕會有變形・變色的可能，請墊（超過 1cm 厚的）板材。
- 避免陽光直射和高溫
這些可防止冷卻功率下降，避免電費增加。
- 不潮濕・空氣流通的地方
而且可抑制變色以及生銹。
- 與其他的電器間隔一段距離
防止對電視等造成雜音或影像不安定等情形。
- 請預留散熱空間（右圖）
※ 雪櫃側面的中央部分是比所表示的尺寸稍大。
設置時請確保充裕的空間。
※ 若擔心背面牆壁變色或髒汙時，請預留間隙（2cm 以上）。另外也可以防止震動音，或濕氣較高時的背面牆壁的結露情形。

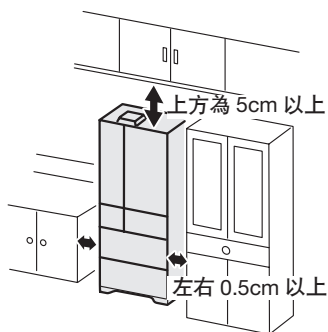

2

調整冰箱水平後固定。

- 1 手持單側的遮蔽架兩端，用力拉向身前方向將其卸下。

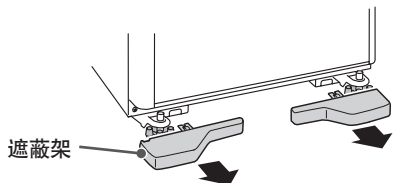

- 2 將調整墊放在調節腳的下方。
請將調節腳調整至前後左右平衡的狀態。

- 在放入調整墊之前，請將調節腳的底部與地板擦拭乾淨。若有髒汙時將有可能會刮傷地板。

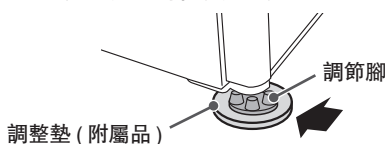

- 3 旋轉左右的調節腳，直到碰觸到地板。
調整冰箱的左右側門直到平行為止。

調節腳的旋轉量是，每旋轉 1 圈相當於箱門的高低差距 1mm。
請用專用工具配合調節腳的形狀並夾住。

■ 左側下歪

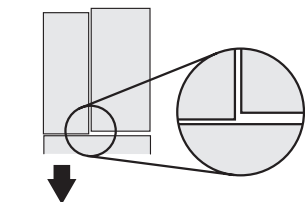

旋轉降低左邊的調節腳



專用工具 (附屬品)

■ 右側下歪

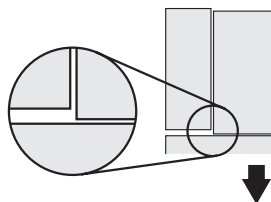

旋轉降低右邊的調節腳



專用工具 (附屬品)

- 旋轉調節腳時，請使用專用工具並請注意勿傷及地板。
- 當過度旋轉調節腳時，可能導致調節腳脫落。

請使用附屬專用工具及 2 個調整墊



專用工具

調整墊

通知事項

- 包裝規格可能因製造時期而異，在品質方面沒有問題。
- 可能因地板材質的強度、食品的重量，在經過數日後（約 5 天）冰箱門往下降低。若發生此情形，請再次調整平行。
- 可能會因冰箱放置在非水平的場所，或是地板材質柔軟，因存放食品的重量而致冰箱腳下沉等原因，導致冰箱門左右產生高低差。
機能上沒有問題，如介意請按左側所列的步驟進行平衡調整。
- 進行左右水平調整，並使冰箱的前側稍微高一點可方便關門以避免門沒關好。
- 在冰箱門開啟的狀態下，手放開時，有可能冰箱門會慢慢自動關上，這並非故障。

- 4 請將遮蔽架的卡榫插入冰箱的安裝孔內安裝。

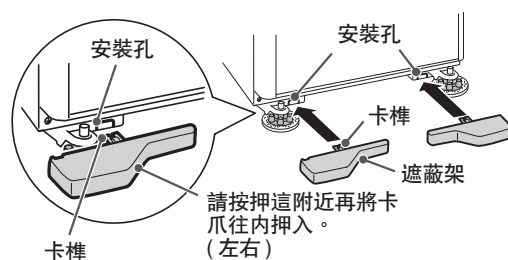

3

清潔冰箱內部 → 38~41頁

- 請用沾濕的柔軟布擦拭後，再以乾布擦乾。
- 請將給水槽、淨水濾網、製冰盤以清水沖洗。
- ※ 抽屜門的滑軌及滑軌接觸面上塗有潤滑劑，請勿擦拭。
(該潤滑劑是符合食品衛生法)
- ※ 剛開始使用時可能會有些許塑膠的氣味。
若特別在意時，為了讓該氣味不留存在室內，請保持室內通風良好。(使用後此氣味不久即消失)

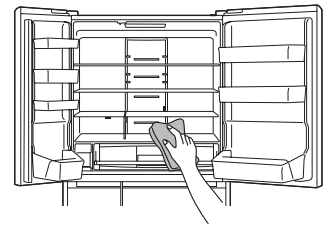

4

將電源插頭插入

設置後直接就可插上電源插頭。

請用獨立的插座。(電源 220 ~ 240V 額定電流 10A 以上)

- 請確認電源插頭及電線是否夾在冰箱背面及牆壁中間。為了防止電線發熱。

冰箱內開始冷卻

- 根據冰箱周圍溫度、食品的存放方式不同，冰箱內充分冷卻約需要 4 小時。夏天天氣炎熱時，也有可能需要 24 小時以上。在冰箱尚未充分冷卻前請勿將冰淇淋或未充分冷卻的食品、易受損的食品，放入冰箱。
- 初次使用自動製冰時，請操作自動製冰機的「製冰機清潔」。[→ 40頁](#)
- 自動進行連續的製冰運轉是必須在冰箱內充分冷卻之後才能開始。
(初次使用時，最初的結冰可能需要花 24 小時以上。)
- 當冰箱內溫度較低時，插入電源插頭後有可能經過 10 分鐘才開始冷卻。

通知事項

- 配管有可能需要加以防鏽處理。
當冰箱設置在溫泉地區、工業地區周圍、下水道管路附近等處，有可能受到硫化氣體的影響而導致配管的腐蝕。請向經銷店諮詢。若因氣體危害導致配管變黑或是故障時，不在保固對象之內。
- 將電源插頭插入後，會有馬達運轉聲音。此外，冰箱在達到充分冷卻之前，壓縮機及風扇可能會發出較大的聲音。
- 請勿將背面的標籤撕下，或拆卸側面下方的塑膠製品。
- 磁鐵裝飾或是吸盤吸附在冰箱雪櫃或冰箱門表面有可能會留下痕跡。
- 周圍溫度較高時，因冰箱門表面產生露水，貼在冰箱門的紙等，有可能會吸濕。

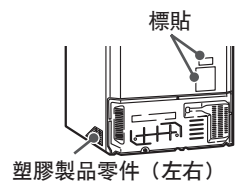

塑膠製品零件 (左右)

使用無線區域網絡時的注意事項

關於電波

若進行以下事項時，將有可能會受到法律處罰。

- 將本產品分解、改造
- 將名牌、內置無線設備的合格標識抹消

本產品在以下場所使用時，有可能會有通訊不穩定的情形。

- 在產生磁場、靜電、電波的地方（如微波爐等電器附近）
- 與本產品使用相同頻率（2.4GHz）的機器附近（如其他無線區域網絡、電腦附近機器等）
- 在被容易反射電波的金屬物覆蓋的場所
- 與無線區域網絡路由器距離過遠、或是與路由器之間有障礙物的場所。

使用頻率範圍

本產品內置無線設備，所使用的頻率是 2.4GHz。

為了利用本產品的所有功能，需要將智能手機與 2.4GHz 頻率的無線區域網絡連線。

為了避免其他無線機器的電波干擾，請注意下列事項。

本產品所使用的頻率範圍，除了微波爐等產品、科學及醫療機器之外，還運用在工廠的生產線所使用的移動物體識別的場內無線基地台（需要執照的無線基地台）以及特定低功率無線基地台（無須執照的無線基地台）、業餘無線電基地台（需要執照的無線基地台）。

- ① 使用本機器之前，請確認周邊必須沒有移動物體識別的場內無線基地台、特定低功率無線基地台，以及業餘無線基地台。
- ② 萬一從本產品所產生的電波，對移動物體識別的場內無線基地台造成電波干擾時，請盡速變更使用的頻率，或立即停止電波發射，並向智能手機連線、網絡連線的相關服務諮詢，避免電波互相干擾的情況（如設置屏障等）。→ 56頁
- ③ 從本產品所產生的電波，對移動物體識別的特定低功率無線基地台或業餘無線基地台造成有害電波干擾時，發生任何問題時，請向智能手機連線、網絡連線的相關服務諮詢。→ 56頁

連線時

關於以下事項，如果未採取對策以致發生問題時，本公司不負任何責任，敬請諒解。

- 使用無線區域網絡電波傳送檔案時，有可能遭受他人盜取。
- 沒有執行安全防護時，有可能會受到惡意的入侵。
- 請使用可以設定加密方式的 WPA2 或 WPA (TKIP 或 AES) 的無線區域網絡路由器。
- 無線網絡連接設置時，請不要連接無法實施安全防護對策的機器或網絡。
- 發生無法預期的問題時，有可能導致連接本產品的智能手機、其他外接機器內部所保存的檔案破損。以防萬一，請事先將檔案備份。
- 與本產品連線的智能手機、其他外部機器內所保存的檔案因連線問題而毀損、消失，或連線的機器故障時，無論任何情況，本公司一概不負責。
- 短暫時間通訊斷線時，設定內容的發送或使用狀態有可能無法更新。運轉中，請隨時確認通訊狀態。
- 根據智能手機、無線區域網絡路由器的種類不同，通訊感應度、通訊距離、通訊時間或有不同。請確認通訊狀態後再使用。
- 由無線區域網絡功能所進行的通訊傳輸所造成的損害，除了產品不良之外，本公司一概不負責。

關於出口規定

本產品出口時，請先確認居住地區的規定和法律，再辦理必要的手續。

關於商標

- 「iPhone」是 Apple Inc. 的商標。「App Store」是 Apple Inc. 的商標。
 - 「Google Play™ store」、「Android」是 Google LLC 的商標或是註冊商標。
 - Wi-Fi™ 是 Wi-Fi Alliance® 的商標。
 - Wi-Fi Protected Setup™、WPA™、WPA2™ 是 Wi-Fi Alliance® 的商標。
 - Bluetooth® 是 Bluetooth SIG, Inc. 的註冊商標。
- 本說明書中記載的其他各種名稱、公司名、商品名等，都是各公司的商標或註冊商標。此外，本文中一部分省略「™」、「®」的標記。

智能手機可以完成以下工作

利用智能手機的專用程式，可以操作雪櫃，或確認狀態。

- 確認冰箱的運轉狀態，變更設定的「操作面板」功能 → 17頁
 - 可以確認冰箱的運轉狀態及通知事項顯示。
 - 可以顯示最近 10 天的冰箱門開關次數。
 - 可以調節冷藏室、冷凍室的溫度及變更自動製冰機的設定。
- 可以管理食材的「記錄」功能 → 17頁
 - 利用智能手機的相機拍照，可以確認食材放入冰箱後經過的日數。
- 「支援」功能 → 17頁
 - 當不清楚操作方式或遇到困難時，可以利用智能手機閱覽使用說明書。
- 無論外出或是在家裡，可以收到通知的「通知」功能 → 18頁
 - 冰箱門一直開啟或製冰器清潔結束等，智能手機可以收到通知。
- 將雪櫃的軟件更新成最新 → 19頁

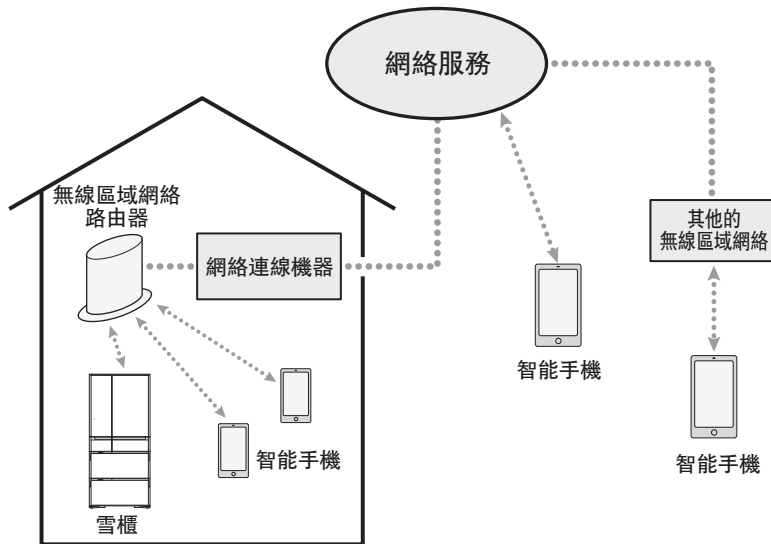

注意事項

- 為了從智能手機進行雪櫃操作或狀態確認時，必須經由無線區域網絡路由器做配對設置。 → 12頁
- 雪櫃與無線區域網絡路由器無法通訊時，顯示「未連線」的狀態，此時無法從智能手機來操作。
 - 將雪櫃或無線區域網絡路由器移動時，請特別注意。有可能發生無法通訊的情形。
 - 與微波爐等，使用 2.4GHz 頻率的機器（如微波爐）同時使用時，有可能發生暫時性的通訊斷線情形。
- 最多可以通過 5 部智能手機操作 1 部雪櫃。
 - 他人剛操作後，則無法操作。

本產品基於以下的原因，收集其運轉記錄及故障記錄。收集的資料不會用在其他用途。

- 使用在提升服務及開發、改良新的服務。
- 使用在提升修理對應及諮詢服務。
- 使用在提升品質。
- 個人資料的使用等，詳情請參閱專用應用程式的使用協議。
 - 使用協議，請啟動專用應用程式，從「選擇清單」中確認。
 - ※ 專用應用程式是「日立電冰箱」應用程式

與智能手機連線

開始使用的次序

所謂配對，是冰箱與智能手機進行連接設置，讓兩者互相連接，藉由無線區域網絡，從智能手機可以操作冰箱或狀態確認。

只要一次配對設置，以後再使用時不需再重新設定。

請確認是否處於下列的環境

必要的環境

- 必須是可以連接網絡的環境
 - ・ 網絡的連接，必須要與網絡供應商合約及備齊網絡線路。
- 設置無線區域網絡路由器
 - ・ 請使用可以設定加密方式的 WPA2 或 WPA(TKIP 或 AES) 的無線區域網絡路由器。
 - ・ 通訊規格必須是對應 IEEE802.11b/g/n(只 2.4GHz)。
但是，無法保證所有無線區域網絡路由器都能正常運作。
IEEE802.11.n 的 5GHz 或 IEEE802.11.ac 等 5GHz 的無線區域網絡路由器無法連線。
 - ・ 雪櫃或智能手機無法連接無線區域網絡路由器時，請參閱「遇到問題時」 → 50~51頁
- 對應機種的智能手機
 - ・ 請使用「Android」或 iOS(iPhone) 的智能手機。
關於對應的 OS 版本，請從以下的網頁會右側的編碼進行確認。
<https://www.homeappliances.hitachi.com/global/app/ref/series01/index.html>
 - ・ 連接網頁時，或需支付網絡通信費。
 - ・ 為了使用本產品的所有功能，智能手機也必須連接 2.4GHz 頻率的無線區域網絡路由器。
 - ・ 無法保證平板電腦可以正常運作。



安裝專用應用程式

安裝「日立電冰箱」應用程式（以下簡稱「專用應用程式」）

使用 iPhone 時

開啟「App Store」

使用 Android 時

開啟「Google Play」

可以從以下網頁下載專用應用程式。

URL <https://www.homeappliances.hitachi.com/global/app/ref/series01/index.html>



- 無法保證所有的智能手機都可以正常運作。
根據機種不同，有可能發生運作不穩定，或是無法正常運作的情形。
- 專用應用程式是免費，但是下載專用應用程式時，或會需要網絡通訊費用。
網絡通訊費用是與智能手機合約的用戶負擔。
專用應用程式的安裝方法，請參閱智能手機的使用說明書。
- 專用應用程式的服務內容、畫面設計、功能等，有可能在無事先告知的情況下作變更。
所提供的服務，有可能在無事先告知的情況下作結束。
- 請在同意專用應用程式的使用條款以及隱私政策之下才使用本應用程式。

配對設置・新增雪櫃

- 智能手機的畫面及操作，根據機種、OS 有所不同。
- 已經完成智能手機的 Wi-Fi 設定時，不需要操作即可進入下一個步驟。
- 請將雪櫃的無線區域網絡功能設定在「有」。(出廠時設定在「無」 → 14頁)
- 當配對設置失敗時，請參閱「遇到問題時」，從最初重新開始操作。 → 50頁

準備

確認與雪櫃連線的無線區域網絡路由器的 SSID 與密碼。

- 設置雪櫃的場所，請選擇可以連線的無線區域網絡路由器。
- 請選擇無線區域網絡是 2.4GHz 頻率的機器。(5GHz 頻率無法進行配對設置)
- 無線區域網絡路由器的 SSID 是智能手機要設定 Wi-Fi 時所顯示的名稱。
當不知道無線區域網絡路由器的 SSID 及密碼 (因應所使用的無線區域網絡路由器不同，有可能記載著「加密金鑰」或「安全金鑰」) 時，請參閱相應無線區域網絡路由器的使用說明書。

1

啟動專用應用程式，確認使用協議

專用應用程式的操作

專用應用程式初次啟動時，會顯示使用協議，請確認內容。
如果能理解當中內容，在同意處點擊，繼續進行設定步驟。

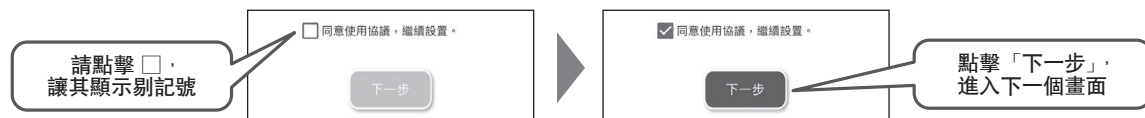

2

登錄

專用應用程式的操作

輸入登錄 ID、密碼進行登錄。
尚未完成會員註冊時，請先作註冊再登錄。
※ 需登錄才能使用專用應用程式。

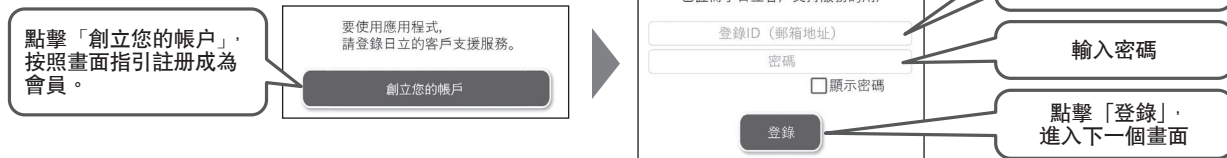

3

選擇與雪櫃連接的無線區域網絡路由器

操作智能手機的設定

從專用應用程式的畫面移動到智能手機 Wi-Fi 設置螢幕，將 Wi-Fi 設定成 ON，選擇與雪櫃的無線區域網絡路由器連接。

- 連線時需要無線區域網絡路由器的密碼。若不知道密碼，請參閱無線區域網絡路由器的使用說明書。
- 智能手機的操作及設定畫面，因應機種、OS 有所不同。

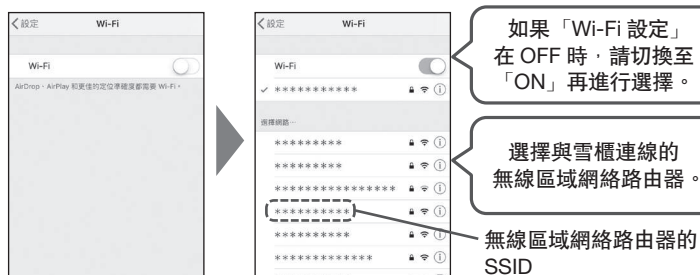

4

在專用程式內輸入無線區域網絡路由器的密碼

專用應用程式的操作

回到專用應用程式，依照畫面的指示，確認是否顯示 [3] 所選擇的無線區域網絡路由器，輸入無線區域網絡路由器的密碼。

- 如果密碼錯誤則無法連線。



與智能手機連線 (續前頁)

5

將無線區域網絡功能切換成「有」

操作雪櫃

1 按下操作面板的 **MENU** 按鍵，顯示燈亮

顯示燈全部燈亮後，顯示目前的所有設定。

2 持續按下 **Vacuum** 按鍵 3 秒以上，直到發出設定音 (嗶-)，讓 **WLAN** 顯示燈亮

通知事項 ●為了省電，顯示約 40 秒即消失，但設定會一直持續，直到解除為止。

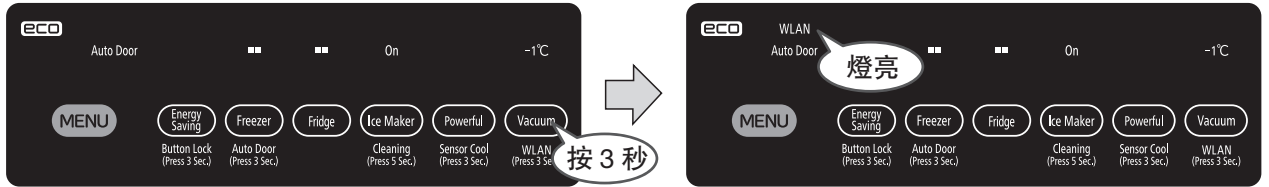

(購買時)

6

將雪櫃切換為配對模式

操作雪櫃

1 開啟製冰室門

2 按下操作面板的 **MENU** 按鍵，顯示燈亮

顯示燈全部燈亮後，顯示目前的所有設定。

3 持續按下 **Vacuum** 按鍵 3 秒以上，直到發出 (嗶-)，讓 **Wi-Fi** 顯示閃爍

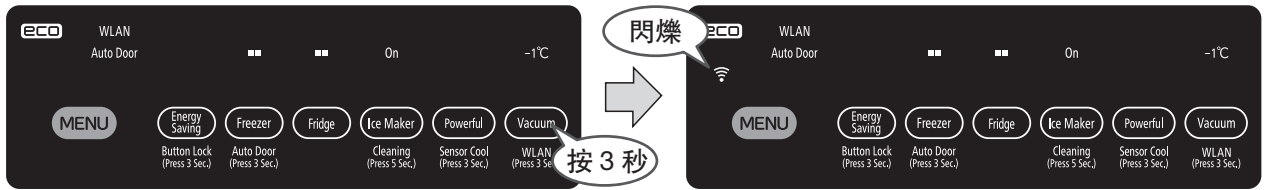

7

從 Wi-Fi 設定中選擇網絡 (* 為英文數字)

操作智能手機的設定

在專用應用程式中顯示右側畫面後，移動到智能手機的 Wi-Fi 設置螢幕，選擇相應的冰箱模式的網絡。

例) R-ZXC740K 型號的情況下

冰箱型號	網絡名
R-ZXC740K 型號	R-ZXCK_*****
R-ZXC740R 型號	R-ZXCR_*****
R-WXC740K 型號	R-WXCK_*****
R-WXC670K 型號	R-WXCR_*****
R-WXC620K 型號	
R-WXC740R 型號	
R-WXC670R 型號	

- 有時會顯示“網絡未連接”的資訊，請直接進入下一步。
- 顯示網絡前需要一段時間。如不顯示，請重新打開智能手機的 Wi-Fi 設定，或者先關閉一下 Wi-Fi 設定，再重新打開。



8

在專用應用程式設定雪櫃及用戶姓名，即結束配對設置。

專用應用程式的操作

回到專用應用程式，直到配對設置結束，請稍後片刻。

完成後，設定雪櫃與用戶姓名，即結束設定。

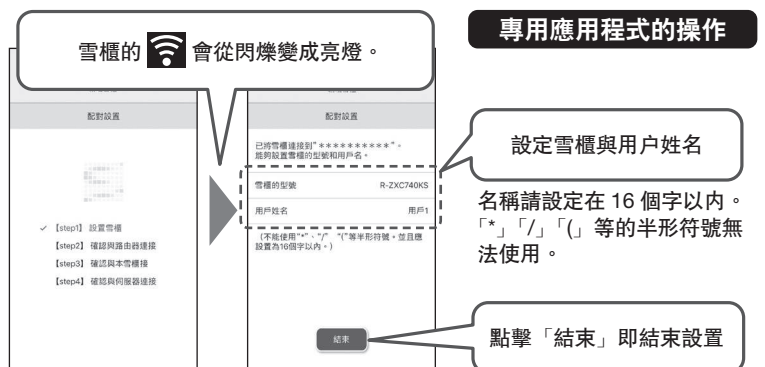

當配對設置失敗時

- 請確認在 **4** 所輸入的無線區域網絡密碼是否有誤。
- 請確認持有的智能手機及 OS 是否為對象機種。
- 請確認無線區域網絡路由器的通訊規格是否對應 IEEE.802.11b/g/n (只 2.4GHz)。
5GHz 無法對應。
- 請確認在 **3** 智能手機 5GHz 的 SSID，或無線區域網絡路由器是否連接。
- 請將雪櫃與智能手機，放近部無線區域網絡路由器的附近進行設定。
- 配對設置只能 1 部 1 部設定。請依照順序設定智能手機。
- 1 部雪櫃最多可以註冊 5 部智能手機。6 部以上無法註冊。
- 受到以下的電器的電波影響，有可能本產品與智能手機之間暫時無法通訊。
・加熱中的微波爐、其他的無線區域網絡機器、Bluetooth 機器等

其他的無線區域網絡功能的使用方法

將無線區域網絡功能切換至「無」

1 按下操作面板的 **MENU** 按鍵，顯示燈亮

操作雪櫃

顯示燈全部燈亮後，顯示目前的所有設定。

2 持續按下 **Vacuum** 按鍵 3 秒以上，直到發出設定音 (嗶嗶)，讓 **WLAN** 顯示熄燈

- ・無線區域網絡功能設定為「無」時，利用智能手機操作的機能將無法使用。 (→ 17頁)
- ・設定配對的智能手機的註冊資訊無法被刪除。
- ・再次使用無線區域網絡功能時，配對設置不須重新設定。

註冊資訊全部刪除 (初始化)

- 在無線區域網絡功能進行刪除所有註冊的資訊 (初始化)。當要將雪櫃廢棄或轉讓給他人時，請執行此步驟。

1 按下操作面板的 **MENU** 按鍵，顯示燈亮

操作雪櫃

顯示燈全部燈亮後，顯示目前的所有設定。

2 持續按下 **Vacuum** 按鍵 3 秒以上，直到發出設定音 (嗶 -)，讓 **WLAN** 顯示燈亮

※ 如果 **WLAN** 已經亮燈時，請前往 **3**。

通知事項 ● 為了省電，顯示約 40 秒即消失，但設定會一直持續直到解除為止。

3 開啟冷凍室下層門

4 按下操作面板的 **MENU** 按鍵，顯示燈亮

顯示燈全部燈亮後，顯示目前的所有設定。

5 持續按下 3 秒以上讓 **Vacuum** 發出 (嗶 -) 聲響

6 關閉下層冷凍室門



專用應用程式的使用方法

於智能手機下載並安裝專用應用程式，將雪櫃與智能手機做配對設置，即可以遠距離操作及確認雪櫃的狀態。請先進行配對設置之後再使用。 → 13頁

專用應用程式的畫面與功能，依版本不同有可能在無事先通知之下作變更。
專用應用程式的顯示，會隨著雪櫃的狀態進行切換。
操作至收到訊息可能需要少許時間

首頁畫面的讀取方式

「選擇清單」按鈕

可以變更設定及確認

→ 18頁

「標籤」鍵

主要 3 項功能 (可以切換選擇操作面板、記錄、支援)。
選擇中按下「標籤」鍵，即可重新讀取成最新狀態。

「資訊」、「設定」按鈕

從「標籤」鍵中選擇「操作面板」時可以選擇。

→ 17頁

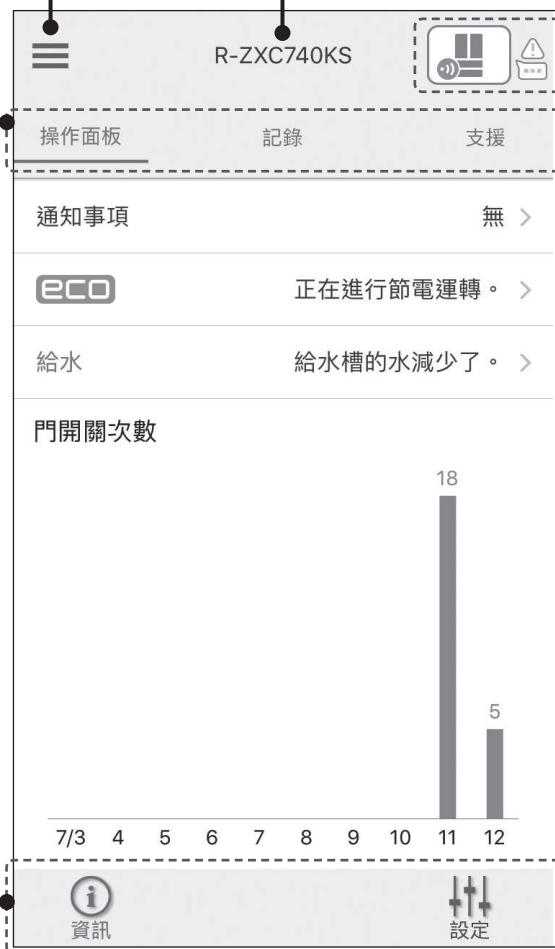

雪櫃的型號 → 18頁

連線中會顯示雪櫃的型號。
從「選擇清單」鍵可以進行變更。

雪櫃的狀態

顯示現在雪櫃的狀態。
點擊通知事項顯示中時，會通知事項顯示的詳細內容。

運轉狀態



表示雪櫃正在運轉中



表示與雪櫃無法連線

通知事項顯示



有「通知事項顯示」



沒有「通知事項顯示」

操作面板 (資訊) 畫面的讀取方式

從「標籤」鍵選擇「操作面板」鍵，點選在左下方的「資訊」鍵即可顯示。 → 16頁

確認冰箱的運轉狀態可以點擊通知顯示。此外也可以顯示最近 10 天的冰箱門開關次數。※

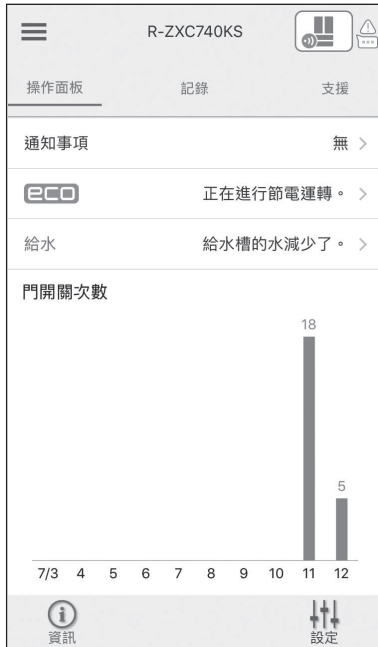

※ 冰箱門的開關次數，是冷藏室、製冰室、上層冷凍室、下層冷凍室、蔬果保鮮室的門開關的合計次數。
(不包括 R-WXC740K 型號，R-WXC670K 型號，R-WXC620K 型號，R-WXC740R 型號，R-WXC670R 型號的上層冷凍室)

記錄畫面的讀取方式

從「標籤」鍵選擇「記錄」鍵，即可顯示。 → 16頁

利用智能手機的相機拍照，可以確認食材放入冰箱後經過的日數。



操作面板 (設定) 畫面的讀取方式

從「標籤」鍵選擇「操作面板」鍵，點選在左下方的「設定」鍵即可顯示。 → 16頁

使用已經設定配對的智能手機，可以變更冷藏室、冷凍室的溫度調節及自動製冰的設定。



支援功能畫面的讀取方式

從「標籤」鍵選擇「支援」鍵，即可顯示。 → 16頁

可以利用智能手機查閱使用說明書。



專用應用程式的使用方法（續前頁）

選擇清單的使用方法

點擊專用應用程式的「☰」時，會顯示選擇清單。
可以進行註冊及變更其資料、通知設置、便利的使用方法設定。
請依照智能手機的畫面指示進行操作。

■ 連接設置

可以進行「選擇雪櫃」「新增雪櫃」「刪除雪櫃」「設置型號」及「設置網絡」等功能。

● 選擇雪櫃

- 與多數的雪櫃設定為配對時，可以從智能手機切換，操作雪櫃。
- 與多數的雪櫃設定為配對時，啟動專用應用程式，顯示最初的畫面。

● 新增雪櫃

- 與新的雪櫃設定成配對，可以新增操作雪櫃。
- 要變更無線區域網絡路由器（網絡）時，請變更「設置網絡」
- 1 部智能手機最多可以與 5 部雪櫃設定配對。

● 刪除雪櫃

- 可以消除註冊在智能手機的雪櫃資訊。
請在智能手機變更之前進行操作。
雪櫃連接無線區域網絡路由器時，(📶 亮燈時)：
註冊在雪櫃的智能手機的資訊也會被消除。
雪櫃沒有連接無線區域網絡路由器時，(📶 熄滅時)：
註冊在雪櫃的智能手機的資訊不會被消除。
將雪櫃連接無線區域網絡路由器，在設定成配對的智能手機操作「註冊用戶刪除」。
- 當雪櫃要轉讓給他人時，請進行「刪除全部註冊資訊」。 → 15頁
- 當雪櫃的註冊資訊刪除後，再度使用無線區域網絡功能時，必須重新做配對設置。 → 13頁

● 設置型號

- 雪櫃或用戶的名稱變更
變更配對時所註冊的雪櫃及用戶姓名。
- 註冊用戶的確認及消除
與選擇的雪櫃配對的用戶的確認，可以消除該用戶與雪櫃的配對設置。
與 1 部雪櫃配對設置的用戶，最多 5 人。

● 設置網絡

- 可以變更與雪櫃連線的無線區域網絡路由器。請進行變更連線的無線區域網絡路由器及使用場所。如果與複數的智能手機設定成配對時，進行設定變更的智能手機以外，連線的無線區域網絡路由器不會變更。
必要時請變更智能手機與無線區域網絡的設置。

■ 通知設置

可以設定訊息通知的雪櫃運轉狀態及通知事項內容。

■ 記錄概覽表

可以確認雪櫃通知事項的日期、時間，以及通知事項等內容。
雪櫃如果沒有與無線區域網絡路由器連接時，記錄無法正確保存。

■ 聯繫方式

顯示商品資訊及使用方法、智能手機的連線、以及冰箱修理的服務處資訊。

■ 版本資訊

顯示雪櫃及專用應用程式的版本
可以更新雪櫃的軟件。如果有需要更新的軟件時，智能手機會有通知訊息。

■ 使用協議 / 通知事項 / 版權資訊

顯示專用應用程式的使用協議、本產品相關的通知事項、本產品以及專用應用程式的版權資訊。

■ 語言

選擇語言。

■ 客戶支援

實施退出、會員資訊修正等。

關於雪櫃的軟件更新

如果有需要更新的軟件時，使用無線區域網絡功能，可以更新雪櫃的軟件。

更新時的注意事項

- 為了更新雪櫃的軟件，必須經由無線區域網絡路由器做配對設置。 → 13頁
- 關掉電源的狀態下軟件則無法更新。
- 利用專用應用程式來更新雪櫃的軟件時，相關更新內容，有可能與本書記載內容有所不同。
- 雪櫃的軟件正在更新時，無法操作。
- 更新中「WLAN」與  燈號閃爍。
- 更新會根據這冰箱的運轉狀態，自動開始。
- 雪櫃的軟件更新，大約需要 5 ~ 10 分鐘。
- 雪櫃的軟件在更新中，請勿關掉電源。
- 有可能造成無法打開電源、無法運轉、從智能手機無法操作等故障。
- 停電而導致更新中電源被關掉時，恢復供電後，雪櫃會自動切換至更新。
- 至更新結束為止，請勿關掉電源。

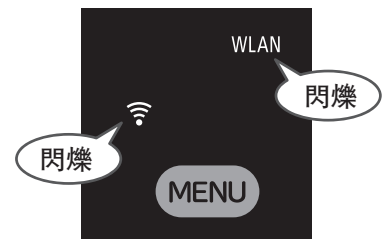

雪櫃軟件的更新設定



1 點擊「選擇清單」

專用應用程式操作

2 點擊「版本資訊」，選擇「雪櫃的版本」

專用應用程式操作

3 將「軟體的自動更新」處選擇 ON

專用應用程式操作

更新會根據這冰箱的運轉狀態，自動開始更新。

確認事項

各室的名稱・概略的溫度・存放食物

冷藏室 → 24頁

層架：約 2°C ~ 6°C 置物架：約 2°C ~ 9°C

日常使用的食品



箱門置物架附近溫度會稍高。

真空冰溫室 → 26頁

+1°C 約 0°C ~ 2°C

-1°C Off 約 -2°C ~ 0°C



製冰室 → 28頁

約 -19°C ~ -17°C

貯冰空間

自動製冰機所製作的冰塊

【只有 R-ZXC740K 型號，
R-WXC740K 型號，R-ZXC740R 型號，
R-WXC740R 型號】

小物品收納空間

保冷劑・冰棒等 → 29頁

上層冷凍室

→ 30頁

約 -19°C ~ -17°C



下層冷凍室

→ 30頁

約 -20°C ~ -18°C



蔬果保鮮室 → 32頁

上層・下層存放空間：約 4°C ~ 8°C

上層存放空間

使用過的蔬菜、
小型蔬菜、水果等

下層存放空間

葉菜類(菠菜、小
松菜等)、大型蔬菜
(高麗菜、高苜等)



豎放儲存區：約 4°C ~ 9°C

豎放儲存區

較高大的蔬菜及寶特瓶

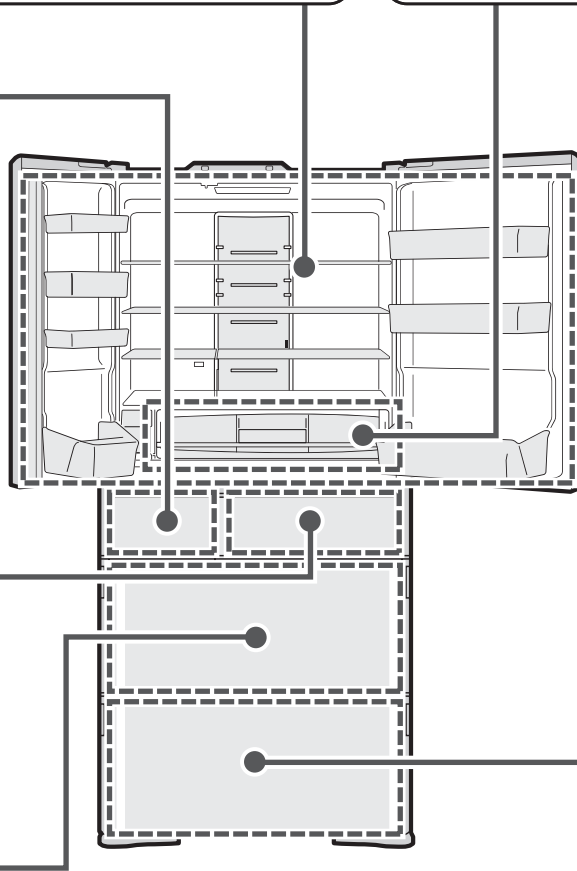

※ 是在環境溫度 32°C、冷藏室與冷凍室都設定為「■■■」、不放食物、關著門、溫度穩定時的目標溫度。

此外，這是未設定成「Sensor Cool」「Veg」時的溫度。

※ 因食品的存放狀態及箱門的開關動作，溫度可能會變動。

保存的訣竅

- 收納時請保留食品間的空隙。
- 建議您在存放強烈氣味食物時，先以保鮮膜包覆之後再放入冰箱。
- 可以收納食品重量的大概基準。 → 53頁

操作面板的功能

操作面板的上段為顯示部、下段為操作部。

顯示部及操作部通常為熄燈狀態。請觸按 **MENU** 鍵，讓其顯示亮燈。

操作部為觸控式面板。請觸按面板來切換設定。

確認事項

告知之顯示

ECO	減少電力消耗，啟動運轉時顯示燈亮燈 → 36頁 [eco 運轉顯示]
Key	操作面板按鍵鎖，上鎖時顯示燈亮燈 → 34頁
Wi-Fi	進行設定配對設置，在與無線區域網絡連接時亮燈
WLAN	無線區域網絡機能「有」亮燈 → 14頁 若在閃爍的狀態下即表示通訊正在準備中，無線區域網絡功能無法使用。請稍等片刻直至顯示亮燈。
Auto Door	電動門機能在「開」的狀態時亮燈 → 22頁
Water	當給水槽中的水減少時，顯示燈亮燈 → 29頁 [告知給水警示]
Door	冰箱門開關次數多時則顯示亮燈 → 36頁 [冰箱門開閉顯示]

※ 為了更清楚說明，所有的顯示都呈燈亮的狀態。

最初碰觸 MENU 鍵

節電設定
將各室的冷卻減弱，節省電力。
Save (節電) → 37頁

溫度設定
平常請設定在「■■■」的位置。
冷藏室 → 24頁
冷凍室 → 31頁

製冰設定
Quick (急速製冰) → 29頁
On (製冰) → 28頁
Off (製冰停止) → 29頁

設定冷卻模式
Sensor Cool (即鮮冷藏) → 25頁
Spot Cool (急速冷藏) → 25頁
Veg (蔬果室強) → 32頁

真空冰溫室設定
+1°C → 27頁
-1°C → 27頁
Off (關) → 27頁
(非真空的冰溫)

■ ■ ■	■ ■ ■	Quick	Sensor Cool	+1°C
■ ■	■ ■	On	Spot Cool	-1°C
■	■	Off	Veg	Off

顯示部分

操作部

通知事項

- 觸按 **MENU** 鍵時，所有顯示亮燈後，即顯示目前的設定狀態。此外，打開冷藏室門，亦可顯示目前的設定狀態。
- 操作結束後，再次觸按 **MENU** 鍵時，顯示部及操作部的顯示會熄燈。
此外，縱使不觸按 **MENU** 鍵，經過約 40 秒，為節省電力，顯示部及操作部的顯示會自動熄燈。
但，設定成「節電」模式時，「Quick」的運轉顯示及「Off (製冰停止)」、「Water」、「Off (關)」的顯示、環保節能運轉中的 [eco 運轉顯示] [冰箱門開閉顯示] 不會熄燈。
- 打開冷藏室門時，顯示部及操作部會亮燈。關上冷藏室門約 15 秒後則熄燈。
- 觸控面板會根據周圍的溫度、濕度、使用者的身體狀態及旁邊的電器製品的使用狀況，其反應會有所變化。
- 按了也沒有反應 (顯示內容不變) 的時候，請把手指離開一下再按。兩次按按鈕的時間間隔過短有可能導致檢測出錯誤訊息 (感應為持續按)。用力按也不會改善感應度的。
- 操作部濕或髒了的時候，會沒有反應。請用沾濕的布將髒污擦拭後，再以乾布擦乾。
- 冷藏室門打開時，或顯示部閃爍時觸按操作部則不會有任何反應。請確認顯示部閃爍的 → 45頁。

電動門

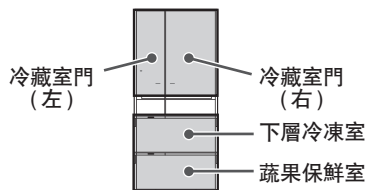

■ **電動冷藏室門** 使用電動冷藏室門功能，只要以手指輕輕觸碰，即可輕鬆地開啟冷藏室門。
(只有 R-ZXC740K 型號, R-ZXC740R 型號)

■ **電動抽屜** 使用電動抽屜功能，縱使存放了許多食品，重量相當重，也能輕輕鬆鬆的取出。



警告

- 如果幼兒可能玩耍電動冷藏室門或電動抽屜時，請停止使用電動門功能。



注意

- 如果幼兒可能玩弄電動門時，請停止使用電動門功能。
- 如果有人有人在冰箱前，請勿操作電動冷藏室門。
(可能會因撞打到開的冷藏室門，而造成意想不到的傷害)
- 當你按下蔬果保鮮室的電動抽屜開關時，腳請勿靠近冰箱。
(避免開啟箱門時撞腳而受傷)
- 冰箱上面請勿放置物品。
- 請勿握持箱門把手以外的部分關閉箱門 (可能造成因冰箱門夾住手指而受傷的情形)
- 請勿以膝蓋等碰觸電動抽屜開關。

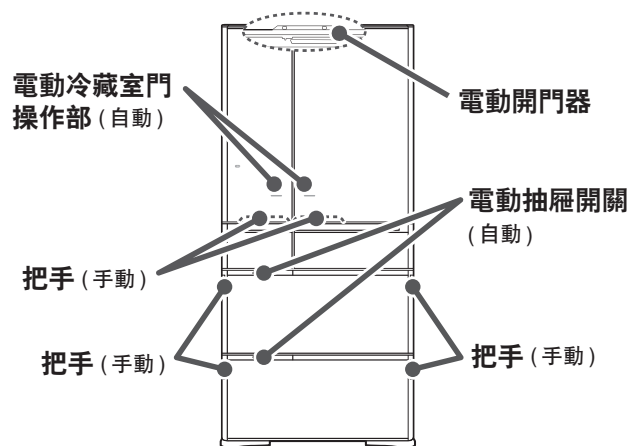

設定電動門

電動門的功能可切換成「開」(動作)或「關」(停止)。購買時設定為「開」。

1

按下操作面板的 **MENU** 按鍵，顯示燈亮

顯示燈全部燈亮後，顯示目前的所有設定。

2

持續按下 **Freezer** 按鍵 3 秒以上，直到發出設定音 (嗶 -)，讓「Auto Door」顯示燈亮

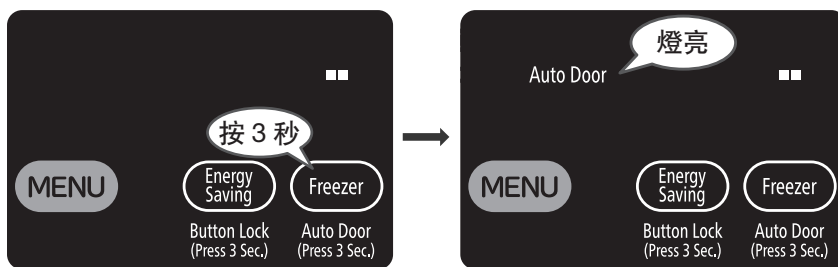

(購買時、設定時)

解除

按下操作面板的 **MENU**，讓顯示亮燈，持續按下 **Freezer** 按鍵 3 秒以上，直到發出設定音 (嗶嗶)，讓「Auto Door」顯示熄燈

通知事項



- 請在電動門「關」的狀態下，手持把手，打開抽屜。
- 電動冷藏室門或電動抽屜，無法讓單一的電動門機能停止。

使用電動冷藏室門

當觸碰電動冷藏室門操作部，發出操作音，門自動開啟。

敬請依照指示操作

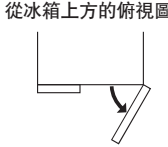
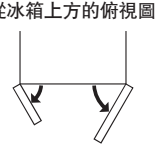
關閉時，以手握住手把關閉冷藏室門。電動無法關閉。

電動冷藏室門的開啟方式	開啟單一邊冷藏室門 	一次開啟兩邊的冷藏室門 
操作方法	觸碰開啟的冷藏室門的操作部 ※ 請用手指操作。 	以手指在操作部的一端滑動到另一端 (依順序開啟操作的冷藏室門) 
電動冷藏室門的操作音	嗶	嗶 -

通知事項

- 「製冰室」、「上層冷凍室」的任何一個在開啟的狀態下時，為了防止手被夾傷，電動冷藏室門無法操作。
- 電動冷藏室門是為了減輕開啟冷藏室門的負擔所設計的功能。隨著冰箱的設置條件、冰箱門置物盒內飲料食品的收納狀況，電動冷藏室門開啟的角度可能有所改變，或在開啟之後會有稍微關閉的情形，這並非異常。
- 當碰觸電動冷藏室門操作部後，冷藏室門在開啟的動作時會發出聲音，這並非異常。
- 當電動冷藏室門的操作部濕或髒時，有可能冷藏室門沒有反應。請以沾濕的布將污垢擦拭之後，再以乾布擦拭乾淨。
- 同時碰觸電動冷藏室門操作部周邊，持續約 1 秒以上時，冷藏室門有可能無法開啟。
- 當電動冷藏室門功能停止時，請以手握把手開啟冰箱門。

以手動開啟冷藏室門

開啟冰箱門時

- 請勿握住旋轉隔板部開啟冰箱門。
(可能造成冰箱門無法開啟)

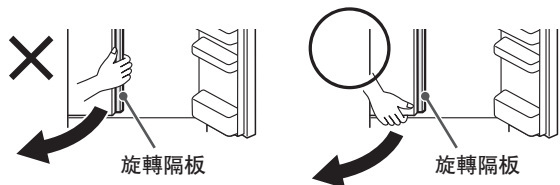

關閉冰箱門時

- 當旋轉隔板為立起的狀態時請勿關閉冰箱門。
(可能造成冰箱門無法完全關閉)

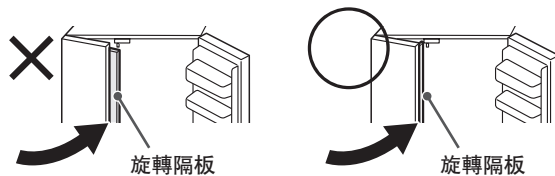

敬請依照指示操作 打開冰箱門時，請勿用力過猛，或是靠著打開的冰箱門等，施加外力。有可能造成冰箱門的損壞。

使用電動抽屜

用手按下電動抽屜開關，抽屜就會開啟。

敬請依照指示操作

關閉時，請以手動將左右把手推進。電動無法關閉。

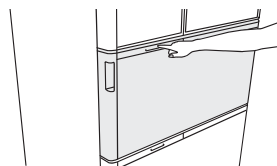

通知事項

- 為了減輕拉出抽屜時的負擔所設計的功能，開始動作時，推出抽屜的尺寸約在 15cm 以上。因冰箱設置條件不同，有可能拉出抽屜的尺寸稍微不同，或是門以電動的方式開啟後又稍微退回，這些都不是異常現象。
- “下層冷凍室”和“蔬果保鮮室”不能同時用電動開啟。
- 當“下層冷凍室”和“蔬果保鮮室”中任何一方被開啟，電動抽屜功能將不能操作。
- 當你按下電動抽屜開關時，可聽見聲響。這不是異常。
- 電動抽屜按鍵上若沾上食品液體時，請立即擦拭乾淨。會造成電動抽屜按鍵機構部的故障，或是抽屜門無故地開啟的原因。
- 當電動抽屜功能停止時，請以手握左右把手開啟抽屜。

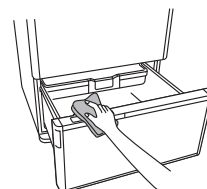

冷藏室

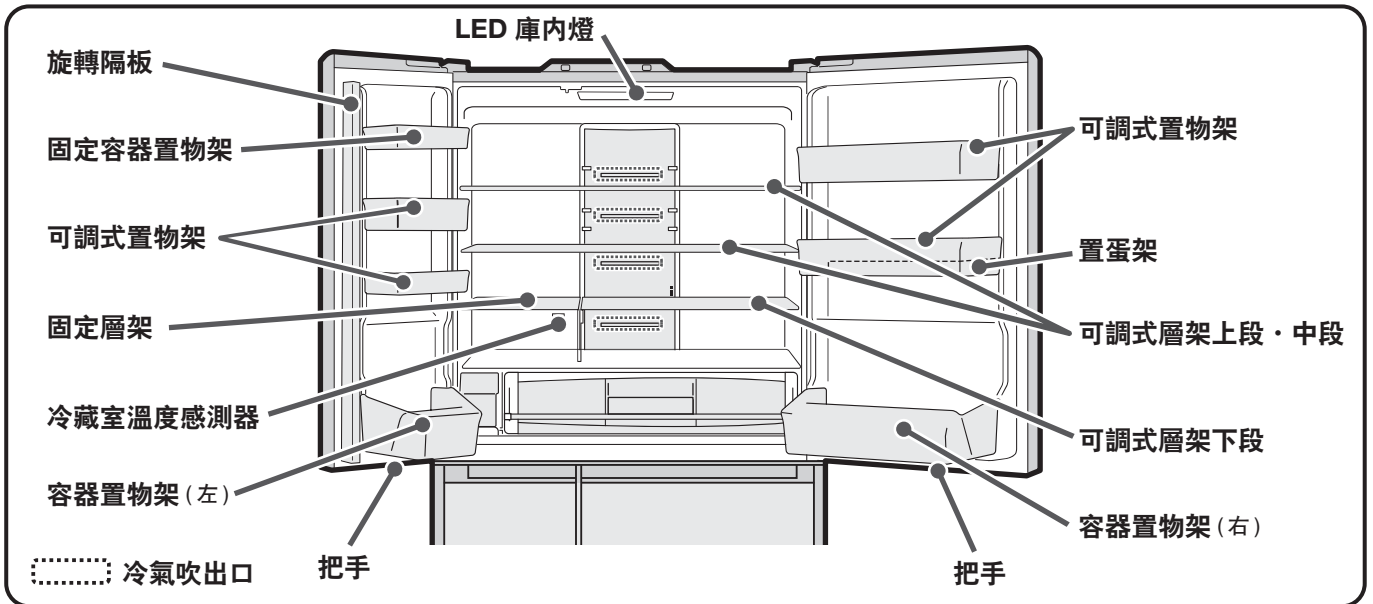
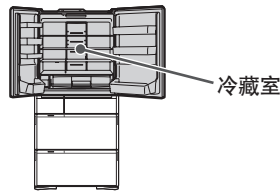

敬請依照指示操作 ● 若將水分較多的食品或罐裝飲料，放置在冷氣吹出口前，有可能結凍或破裂，請勿將該類食品放置在冷氣吹出口前。特別是設定成「Sensor Cooling」時，更容易結凍。將食品加蓋或包裹保鮮膜，可以防止食品的結凍。

調節溫度

購買時，設定成「■■」。通常時，請設定為「■■■」。若夏天，感覺冷度不夠時，請設定為「■■■■」。

1 按下操作面板的 **MENU** 按鍵，顯示燈亮
顯示燈全部燈亮後，顯示目前的所有設定。

2 按下 **Fridge** 按鍵，可以變更適當的溫度



冷藏室的概略溫度
「■■■■」比「■■■」溫度低 1 ~ 3°C
「■」比「■■■」溫度高 1 ~ 3°C

敬請依照指示操作 ● 在冬天，長時間設定為「■■■■」時，食品有可能因而結凍。若覺得冰箱內太冷時，請設定為「■■■」或是「■」。

- 通知事項**
- 溫度因使用條件而有所變動。
 - 調節更細微的溫度時 → 34頁
 - 將冷凍室溫度設定為「■■■■」，比設定為「■■■」時，消耗電力約增加 20%。
 - 當變更冷藏室的溫度設定時，真空冰溫室的溫度也隨之改變。

調整置物架・層架的高度

配合食品或飲料的大小，置物架及層架的位置可以做適度的調整。關於拆卸方式・安裝方式請參閱。 → 42頁



注意

■操作玻璃層架時

- 請勿對玻璃層架施加強力的撞擊。(玻璃層架可能因破裂而導致受傷)
- 因玻璃層架較重，安裝，卸除時請特別小心。

■ 可調式層架上段・可調式層架中段・可調式層架下段・可調式置物架

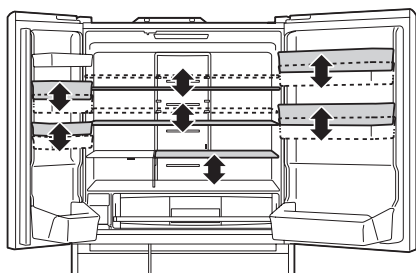

R-ZXC740K 型號
R-WXC740K 型號
R-WXC620K 型號
R-ZXC740R 型號
R-WXC740R 型號

● 剛購買時的狀態

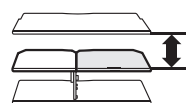

● 收納鍋子等

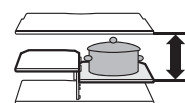

將層架安裝在中段

● 收納紙盒裝牛奶等

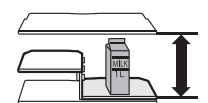

將層架安裝在下段

R-WXC670K 型號
R-WXC670R 型號

● 剛購買時的狀態

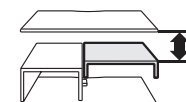

● 收納鍋子等

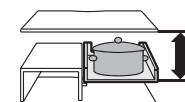

將層架翻轉安裝於上段

● 收納紙盒裝牛奶等

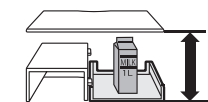

將層架翻轉安裝於下段

讓食品更低溫保存時 (使用「Sensor Cooling」功能)

「Sensor Cooling」有兩種功能。

- 讓「低溫冷藏空間」更低溫。(解除時：約 2 ~ 6°C ⇒ 設定時：約 0 ~ 3°C)
建議用來保存預做的配菜。
- 將溫熱的食品放置在「自動急冷卻空間」時，感測器會感測到食品的溫度，則自動轉換成急冷卻。
縱使放入溫熱的鍋子等容器，可抑止對其他食品的影響，可以縮短冷卻的時間。
當要保存溫熱食品時，請放冷至能以手碰觸的溫度 (50°C 以下) 之後再放入。防止燙傷或層架變形。

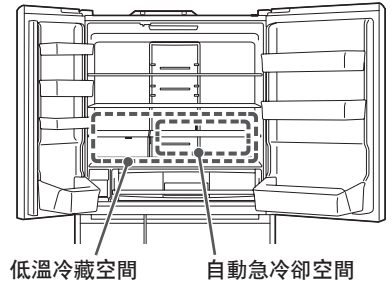

通知事項

- 設定成「Sensor Cooling」時，會同時設定「低溫冷藏」及「自動急冷卻」兩個功能。無法設定任何一方的單一功能。
- 設定成「Sensor Cooling」時，會比解除時所消費更多的電力。此外，有可能運轉聲音會變大。
- 設定成「Sensor Cooling」時，容器置物架的溫度會比解除時低。
- 冷藏室設定為「■」或是「Save」時的溫度，冷藏室整體的溫度比「■■■」要高 1 ~ 3°C。
設定為「■■■」時，冷藏室整體的溫度約 0 ~ 3°C。
- 在「自動急冷卻」狀態時，依食品的量及溫度不同，有可能感測器無法感測到食品的溫度，設定成「Sensor Cooling」時，低溫冷藏空間因為會更低溫度，可以縮短冷卻的時間。
- 「低溫冷藏空間」的溫度，是周圍溫度 32°C，冷藏室、冷凍室都設定成「■■■」時，安定狀態下的概略溫度。

設定方法

1 按下操作面板的 **MENU** 按鍵，顯示燈亮

顯示燈全部燈亮後，顯示目前的所有設定。購買時設定成「關」的狀態。

2 長按 3 秒以上直到 **Powerful** 的設定音發出 (嗶—)，讓「Sensor Cool」亮燈。

至解除之前「Sensor Cool」仍有效。

解除 按下操作面板的 **MENU**，讓顯示亮燈，長按 3 秒以上直到 **Powerful** 的設定音發出 (嗶嗶)，讓「Sensor Cool」熄燈。

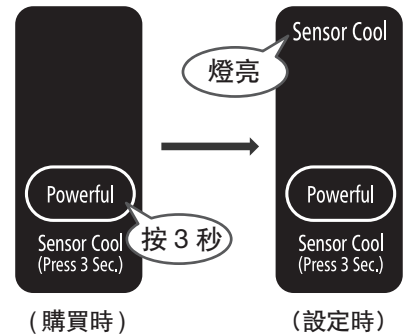

想要急速冷卻食品時 (使用「Spot Powerful Cooling」功能)

想要急速冷卻食品時，進行「自動急冷卻空間」的加強冷卻效果的運轉。

可縮短有溫熱食品的冷卻或加熱調理後餘熱放涼的時間。
建議使用在要外出前，在短時間內將便當、飲料、加熱調理後的蔬菜冷卻卻。
當要保存溫熱食品時，請放冷至能以手碰觸的溫度 (50°C 以下) 之後再放入。
防止燙傷或層架變形。

- 設定為「Spot Powerful Cooling」時會比解除時消耗更多的電費。
- 若連續使用「Spot Powerful Cooling」時，冰箱內的食品有可能會結凍。
- 在設定成「Sensor Cooling」時也可以使用。

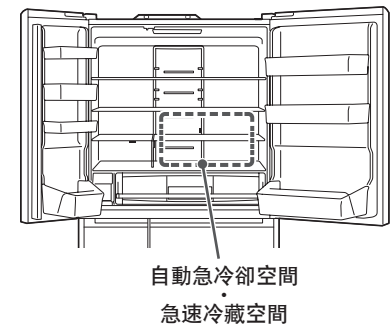

設定方法

1 按下操作面板的 **MENU** 按鍵，顯示燈亮

顯示燈全部燈亮後，顯示目前的所有設定。購買時設定成「關」的狀態。

2 按下 **Powerful** 按鍵，「Spot Cool」顯示燈亮

運轉約 60 分鐘後自動結束，「Spot Cool」的顯示即熄滅。

中途解除 按下操作面板的 **MENU** 按鍵，顯示燈亮按下 **Powerful** 按鍵「Spot Cool」顯示燈熄滅

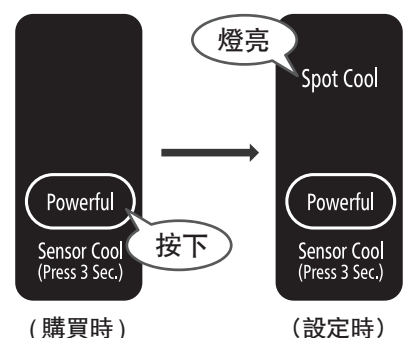

真空冰溫室

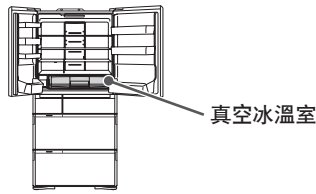

真空冰溫室

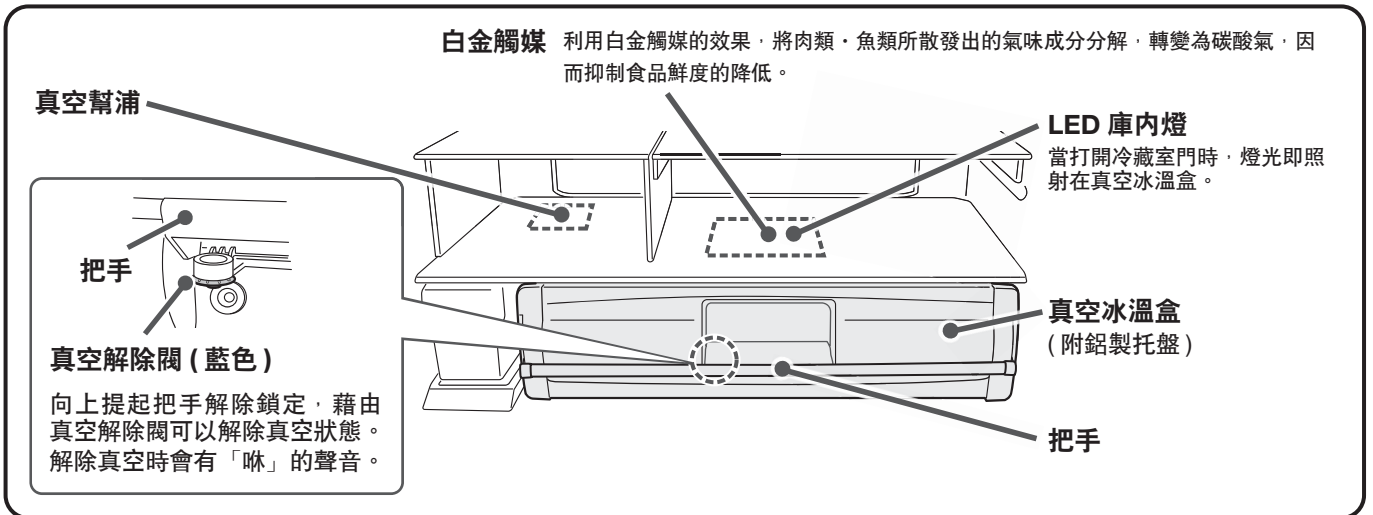

區分使用的要點

請配合收納的食品，切換成「+1°C」或「-1°C」。※購買時，設定成「-1°C」。

<p>+1°C (約 0°C ~ 2°C)</p>	<p>●乳製品</p> <p>●切好的蔬菜、水果</p> <p>●結凍時會造成品質、口感變差的食物</p>
<p>-1°C (約 -2°C ~ 0°C)</p>	<p>●肉類・加工肉品</p> <p>●魚貝類・海鮮類・魚類加工食品</p> <p>●肉類、魚類的解凍</p> <p>・水分多的食品，可能會結凍。</p>
<p>Off (約 -2°C ~ 0°C)</p>	<p>真空功能停止運作。建議存放需裝在「密封袋」、「密封容器」的食物時選擇該模式。因為是冰溫室，含水分較多的食物可能因低溫而凍結。</p>

通知事項

- 縱使食品以保鮮膜包覆，也不會改變真空的效果。若擔心氣味轉移至其他食品時，請以保鮮膜包覆。

注意事項

- 周圍溫度低時，水分較多的食物可能因低溫而凍結。
- 將冰溫與冷凍的食材一起放入時，為了防止凍結，請將溫度設定為「+1°C」
- 將冷藏室・冷凍室的溫度設定調至「■■■■」或是「■」時，真空冰溫室的溫度會稍有改變。
- 請勿將過多的食品或容器塞入真空冰溫室。
可能會導致真空冰溫抽屜無法拉出。

變更真空冰溫室的設定

1

按下操作面板的 **MENU** 按鍵，顯示燈亮

顯示燈全部燈亮後，顯示目前的所有設定。

2

按下 **Vacuum** 按鍵，可依照個人喜好變更設定

按下按鈕時依下列的順序切換。購買時設定為「-1°C」。

注意事項

- 當設定為「Off」時，「Off」的顯示持續亮燈。為達到省電目的，約 40 秒顯示燈即熄燈，所設定的功能將持續有效。

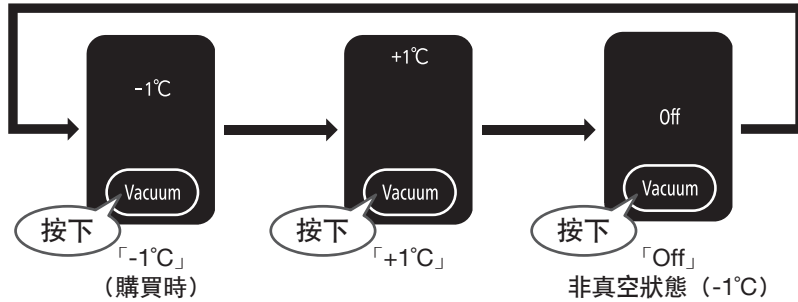

※周圍溫度32°C沒有放入食物，冰箱門關閉的狀態，在安定時的真空冰溫室的約略溫度。

真空冰溫室

開閉真空冰溫室門

開啟箱門時

1

將把手往上扳起，解除鎖定

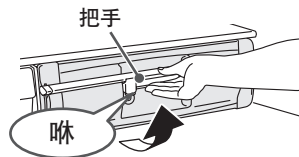

- ※ 真空幫浦啟動後至達到真空狀態，約需 3 ~ 4 分鐘。在 4 分鐘以內打開真空冰溫盒，有可能沒有“咻”的聲音。
- ※ 在沒有同時開啟左右冰箱門的狀態下拉出真空冰溫盒時，可能造成零件的破損。

2

將真空冰溫盒往前拉出

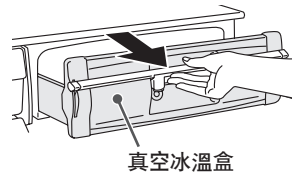

- ※ 若能聽到“咻”的聲音時，因為是正在解除真空的狀態，無法拉出真空冰溫盒。請在聲音消失後再往前方拉出。

關閉箱門時

1

將真空冰溫盒往內推進

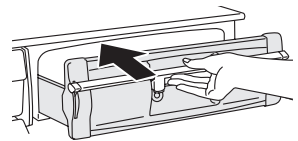

2

將把手往下扳，讓其鎖定

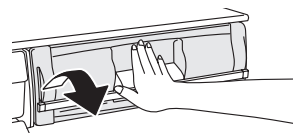

注意事項

- 若沒有將把手把確實地往下扳，則無法形成真空狀態。
- 在未鎖定把手的狀況下關上冷藏室門，則可能造成零件、食品的破損，或是門縫間產生間隙，造成無法充分冷卻的原因。

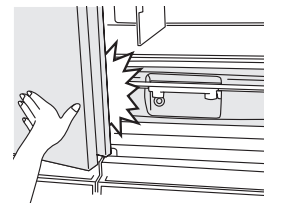

敬請依照指示操作

- 若密封墊緊貼著，則無法維持密封狀態。若緊貼時，請將其剝離。因為左右面及下面無法看清楚，請將真空冰溫盒拆卸後進行確認。→ 42頁
- 因為真空冰溫室是密閉的狀態，食品和空氣中所含的水分，有可能在冷凍室內結成水滴或結霜、結冰，請以柔軟的布沾溫水擦拭。(產生水滴或結霜、結冰時，並不會對冷卻性能造成影響。)
- 若您在意食品上有水滴、霜、結冰，建議您在存放食品時，以保鮮膜包裹。
- 真空冰溫室內若水或食品的液汁溢出時，請立刻擦拭乾淨。
- 白金觸媒不須要更換。請勿將其拆除。

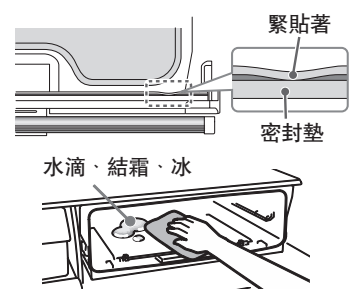

製冰室 (自動製冰機)

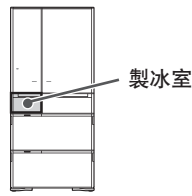

製冰室

給水槽
(約 1.0 公升)

給水線 滿水線

製冰盒

貯冰空間
滿水線
冰鏟
小物品收納空間
(使用後請放回原位。)

R-WXC670K 型號
R-WXC620K 型號
R-WXC670R 型號
R-ZXC740K 型號
R-WXC740K 型號
R-ZXC740R 型號
R-WXC740R 型號

製冰功能切換鍵

顯示
製冰鍵
告知給水警示燈

WLAN
Auto Door
Water
MENU
Energy Saving
Freezer
Fridge
Ice Maker
Button Lock (Press 3 Sec.)
Auto Door (Press 3 Sec.)
Cleaning (Press 5 Sec.)

自動製冰機

製冰盤

製冰方法

初次製冰時、或是一星期以上沒有製冰時，請操作「製冰機清潔」。 → 40頁

- 1 按下操作面板的 MENU 按鍵，顯示燈亮**

顯示燈全部燈亮後，顯示目前的所有設定。
- 2 按下 Ice Maker 按鍵，「On」顯示燈亮**

購買時，設定為製冰「開」(燈亮)的狀態。

按下
- 3 取出給水槽**
- 4 打開給水槽蓋加水**

※ 請勿加水至滿水線以上。

給水槽蓋
滿水線
- 5 再裝回給水槽**

往前推入到超過「水槽安裝位置」的線位。

確實押入底部

若給水槽沒有確實押入底部，則無法製冰。

※ 給水槽傾斜會將水灑出。水灑出請立即擦乾。

水槽安裝位置

敬請依照指示操作

- 注意：只可加入飲用水。
- 製冰用水根據貴國的飲用水標準而定。自來水的水質因不同國家而異。請向地方當局檢查、核實。
- 因衛生上的理由，請至少每週更換一次水，並清洗容器。 → 41頁
- 使用含豐富礦物質的礦泉水製作冰塊時，會產生白色的粉末，這是礦物質成分，對人體無害。
- 如下列所示，因為容易受到細菌污染，平常請三天清洗容器一次。

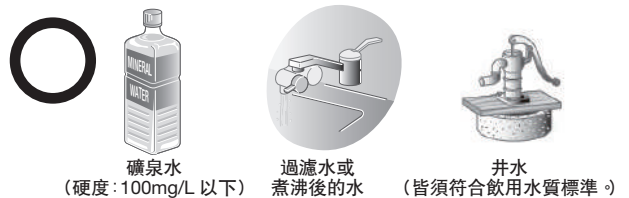

- 由於會導致故障，或是會造出畸形・連體的冰等，請不要使用這些(液體)。



- 6 自動開始製冰運轉**

 - 當冰塊積滿至滿水線時，則會暫時停止製冰功能。當冰塊減少時，會自動啟動製冰功能。
 - 當製冰盒內的沒有冰塊時，從製冰盤掉落冰塊，可能會有較大的聲音。

收納量・製冰時間

型號	R-ZXC740K 型號, R-WXC740K 型號, R-WXC670K 型號, R-WXC620K 型號, R-ZXC740R 型號, R-WXC740R 型號, R-WXC670R 型號	
冰的收納量	正常運轉	約 90 個
	將冰塊整平	約 150 個
一次 (12 個) 的製冰時間	通常的「On」	約 110 分 ~ 140 分
	「Quick」	約 80 分

※ 周圍溫度 30°C，各冰箱的溫度設定在「■」的位置，無開關冰箱門狀態的約略值。

通知事項

- 若留有部分的冰塊，因儲冰量較少，則可能無法製冰。請將冰塊整平。
- 下列的情形時，可能會延長製冰的所需時間。
 - 開始使用時 (可能需要 24 小時以上)
 - 設定成「節電」模式時
 - 冷凍室溫度設定為「■」時
 - 停電時
 - 冰箱內同時放進大量食物時
 - 冰箱門開關次數頻繁時

- 清潔製冰盤後
- 冷凍室或製冰室門呈半開的狀態
- 冬天周圍溫度較低時

敬請依照指示操作

- 設定成「On」「Quick」時，貯冰空間，除了自動製冰機所製造的冰塊之外，請勿放入其他的冷凍食品。(有可能造成無法製冰，或因食品接觸到製冰機的零件而導致門無法開啟、零件破損等情形。)
- 請慢慢的開關製冰室門。若開關時用力過猛，冰塊可能從製冰盒掉落至下層冷凍室。

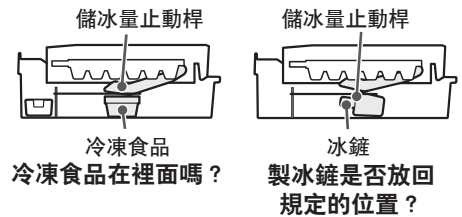

急速製冰

- 1 按下操作面板的 **MENU** 按鍵，顯示燈亮
顯示燈全部燈亮後，顯示目前的所有設定。
- 2 按下 **Ice Maker** 按鍵，**「Quick」** 顯示燈亮
比「On」更縮短製冰時間。
一次製冰約可製 12 個冰塊。
約 7 小時「Quick」的運轉則自動停止，切換至「On」模式。

按下 **Quick** (Cleaning Press 5 Sec.)

通知事項

- 「Quick」在運轉中時「Quick」的顯示燈亮燈。[eco 運轉顯示燈] 則熄滅。
- 由於「Quick」運轉時優先冷卻冷凍室，因此冷藏室門開關次數頻繁時，冷藏室的溫度容易上升。

製冰停止

- 1 按下操作面板的 **MENU** 按鍵，顯示燈亮
顯示燈全部燈亮後，顯示目前的所有設定。
- 2 按下 **Ice Maker** 按鍵，**「Off」** 顯示燈亮
※ 一星期以上「Off」時，自動製冰機則需進行清潔。→ 40, 41 頁

按下 **Off** (Cleaning Press 5 Sec.)

通知事項

- 「Off」在運轉中時「Off」的顯示燈亮燈。

小物品收納空間 (只有 R-ZXC740K 型號, R-WXC740K 型號, R-ZXC740R 型號, R-WXC740R 型號)

收納食品	保冷劑・冰棒等	通知事項
		<ul style="list-style-type: none"> ● 當放入稍有熱度的食物時，貯冰空間的冰塊融化，可能延長製冰的時間。 ● 因為是間接冷卻，冰淇淋有可能變軟。 ● 請務必將蓋子蓋上後使用。請勿放入蓋子無法關緊的大件物品。

告知給水警示燈

給水槽的水量減少時，**Water** 顯示燈亮。請補充水至給水槽內。
開關冰箱左側箱門時，**Water** 的顯示會暫時熄滅。若沒有補充水的情況，顯示會再次亮燈。(最長是 3 小時後)

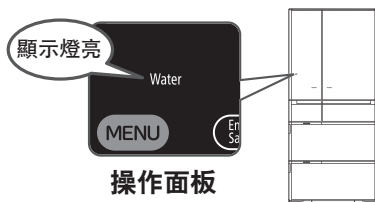

通知事項

- 自動製冰機設定為「Off」時，**Water** 不會顯示燈亮。
- 即使給水槽中有水，但是安裝給水槽時沒有確實推入，**Water** 會顯示燈亮。此時請確實地將給水槽往前推入至固定位置。
- 設定成「On」時，當滿冰的狀態時，有可能 **Water** 的指示燈不會亮燈。

「On」或 **Freezer** 「■ ■ ■ ■ ■」及 **Fridge** 「■」閃爍時

製冰盤有可能碰到製冰盒內的食物。
請將製冰盒內清空，然後操作「製冰機清潔」。→ 40 頁



冷凍室

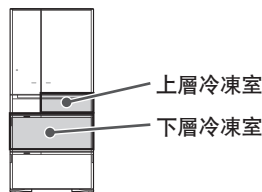

上層冷凍室

請將日常使用的食品或使用過的食品保存於此。

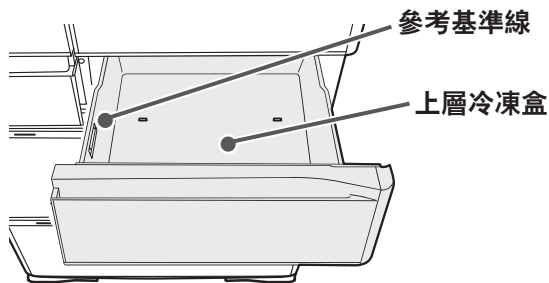

注意事項 ● 食品存放時請勿超過參考基準線。

下層冷凍室

內配 3 層冷凍盒，能夠充分地存放，整齊地收拾。

適於存放需長期保存的東西，容易融化的冰淇淋等。

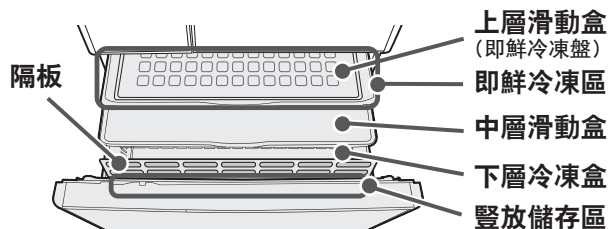

注意事項 ● 請勿拆下上層滑動盒與隔板。

收納食品

上層冷凍室		冷凍包裝、密閉容器、吐司麵包等
下層冷凍室	上層滑動盒	小件物品，冷凍食品等 即鮮冷凍區 肉類、魚類、白飯急速冷凍時
	中層滑動盒	冷凍包裝，密封容器等
	下層冷凍盒	冷凍食品，麵包，冰淇淋等 豎放儲存區 存放冷凍專用寶特瓶等

收納食品時

請配合食品的種類、大小來收納。收納食品的高度，請以上層冷凍盒為參考基準，其他的置物盒請以端面為基準。

收納食品時，請勿觸及上面的收納盒或隔板。

可能因箱門沒有完全關緊，而造成不夠冷的情形。此外，也可能造成食品、盒子破損的情形。

注意事項

- 上層滑動盒裡請勿存放 500ml 的塑膠瓶。塑膠瓶凍結後會膨脹，導致中層滑動盒拉不出來。
- 請勿將中層滑動盒拆下。食品會掉落到下層冷凍盒的後面，導致門無法關緊。
- 請只使用於存放冷凍對應的寶特瓶類及能夠冷凍的食品。

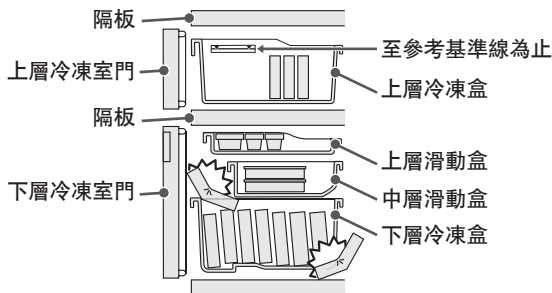

調節溫度

購買時，設定成「■■」。通常時，請設定為「■■」。若夏天，感覺冷度不夠時，請設定為「■■■」。

1 按下操作面板的 **MENU** 按鍵，顯示燈亮

顯示燈全部燈亮後，顯示目前的所有設定。

2 按下 **Freezer** 按鍵，可以變更適當的溫度



冷凍室的概略溫度
「■■■■」比「■■■」溫度低 2 ~ 4°C
「■」比「■■■」溫度高 2 ~ 4°C

敬請依照指示操作

- 若覺得冰箱內太冷時，請設定為「■■■」或是「■」。

通知事項

- 溫度因使用條件而有所變動。
- 調節更細微的溫度時 [→ 34頁](#)
- 將冷凍室溫度設定為「■■■■」，比設定為「■■■」時，消耗電力約增加 20%。
- 當變更冷凍室的溫度設定時，製冰室的溫度也隨之改變。

使用即鮮冷凍

搭配大型鋁製托盤的效果，可更快速的冷凍食品。

將食品放置在即鮮冷凍區，感測器可以感測食品的溫度，自動切換冷卻運轉。

請將食品用保鮮膜或夾鏈袋包覆後放置在鋁製托盤上。

若將食品分小包裝，不僅可快速冷凍至中心部，也便於拿取，相當方便。

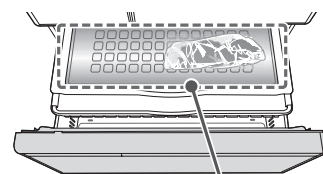

即鮮冷凍區

通知事項

- 若將食品不重疊地緊貼大型鋁製托盤地放置，則能夠更加有效地冷凍。

蔬果保鮮室

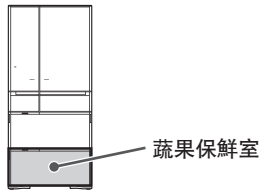

白金觸媒 將食品所散發出的氣味成分、蔬菜所散發的乙烯氣分解，轉變為碳酸氣，因而抑制食品鮮度的降低。

密合扣 (內含白金觸媒)
※ 請勿將其拆除。

上層滑動盒

下層置物盒

隔板
※ 請勿將其拆除。

疏活保濕裝置
※ 請勿將其拆除。

隔板 ※ 請勿將其拆除。

(只有 R-ZXC740K 型號,
R-WXC740K 型號,
R-ZXC740R 型號,
R-WXC740R 型號)

潤澤護蓋
※ 請勿拆除或強硬移動

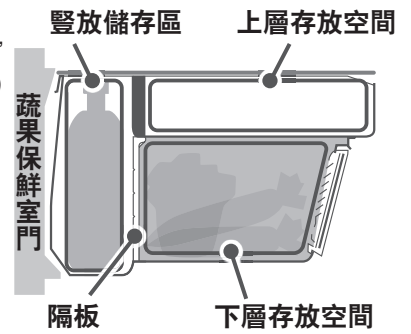

收納食品

上層存放空間	未使用完的蔬菜、小型蔬菜、水果等
下層存放空間	葉菜類 (菠菜、小松菜等)、大型蔬菜 (高麗菜、萵苣等) 
豎放儲存區	較高大的蔬菜及 2 公升的寶特瓶

蔬果保鮮室的溫度調節 (蔬果室強)

1 按下操作面板的 **MENU** 按鍵，顯示燈亮

顯示燈全部燈亮後，顯示目前的所有設定。

2 按下 **Powerful**，「Veg」的顯示燈亮

以比平常更低的溫度來保存。(平常約 4 ~ 8°C → 「Veg」約 2 ~ 6°C)

※ 是冰箱周圍溫度 32°C，冷藏室、冷凍室的溫度都設定在「■ ■」，且不放入食品關閉冰箱門，安定運轉時的大致溫度。

注意事項 ● 為了省電，顯示在 40 秒後熄燈，直到操作解除動作，持續原本之設定。在設定為「Veg」時，[eco 運轉顯示燈] 不點亮。

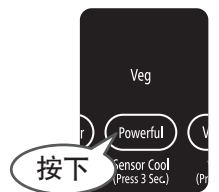

解除 按下操作面板的 **MENU**，顯示燈亮後，再按下 **Powerful** 「Veg」的顯示燈熄滅

- 通知事項**
- 長時間使用「Veg」功能時，含水分較多的蔬菜有可能會結凍。
 - 在「Veg」模式中，設定成「節電」模式的情形時，冷卻效果會由「Veg」轉向較弱的冷卻效果。 → 37頁
 - 當外面溫度較低時，蔬果保鮮室內的溫度可能會變低。

- 敬請依照指示操作**
- 若有以下的情形，請解除「Veg」的設定。
- 茄子等對低溫較弱的蔬菜的表面呈現凹陷、變色的情形。
 - 蔬果保鮮室有結露的情形。

收納食品時

請配合食品の種類、大小來收納。

- 請注意收納食品的高度。
 - ・冰箱門無法確實關緊，可能造成冷卻效果變差。此外，也可能造成食品、盒子、潤澤護蓋的破損。
 - ・因寶特瓶の種類不同，有可能過大而致無法收納。
- 請勿將上層滑動盒卸除的狀態下使用。
 - ・食品可能會掉落到滑動盒的內側，可能而導致門無法關緊。
- 請勿將過量的食品、飲料等強硬塞入。
 - ・可能造成隔板、潤澤護蓋的破損。

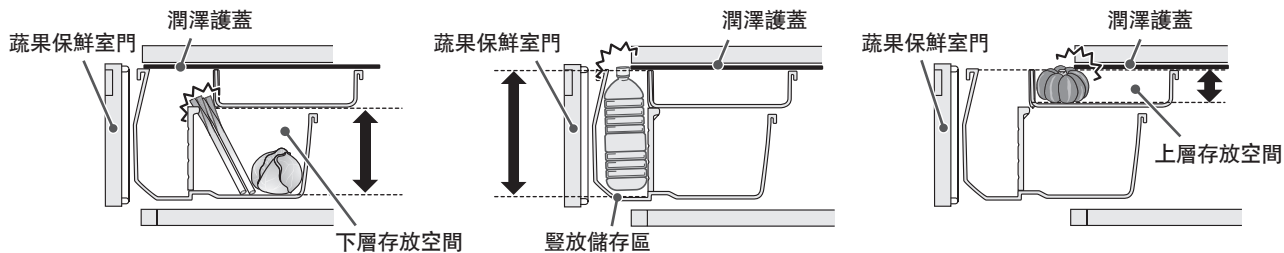

蔬菜保存要領

■建議常溫保存的蔬菜

- 大蒜、洋蔥、馬鈴薯、番薯和南瓜（圓形）保存在陰冷的場所（室內保持恒定低溫且不受陽光直射的場所）



■可能發生低溫障害

長期放在蔬果保鮮室內，因食品種類而異，可能會變色，風味減低。此外，也有可能維他命 C 含量減低、發霉、腐敗。

- 蔬菜…茄子、四季豆、甘藷、黃秋葵等
- 水果…香蕉、鳳梨、芒果、木瓜、酪梨、檸檬等



食用之前請短時間放置在冷藏庫冷卻。

敬請依照指示操作

- 收納較少蔬菜時，因為無法保持較高的溼度，請用保鮮膜包裹後再存放。
- 因為蔬果保鮮室的溼度較高，依蔬菜的量及種類不同，可能在置物盒、潤澤單元表面、潤澤護蓋、食品表面有結露的情形。若在意結露的情形，請用保鮮膜包裹食品。
- 可能因食品包裝袋及容器阻塞蔬活保溼裝置，會發生更多的結露情形。請將阻塞在蔬活保溼裝置的食品包裝袋及容器移至其他地方。
- 置物盒內若留存水分，食品容易受損，請用乾布將水分擦拭。
- 將米、海苔等的乾燥食品放置在蔬果保鮮室收納時，請裝入密閉的容器（袋）後再收納於蔬果保鮮室內。乾燥食品容易吸收溼氣。

通知事項

豎放儲存區比其他空間的溫度稍微高。

各種功能

溫度微調節 (冷藏室・冷凍室)

冷藏室和冷凍室的溫度設定可以更細分為 11 個階段。

1

開啟下層冷凍室門

2

按下操作面板的 **MENU** 按鍵，顯示燈亮

顯示燈全部燈亮後，顯示目前的所有設定。

3

持續按住 **Fridge** 按鍵 5 秒以上，直到發出嗶聲為止

4

關閉下層冷凍室門

5

按下 **Fridge** 或 **Freezer** 按鍵，可調節各室的溫度。

按下按鍵，如下圖所示依序切換。
平常請使用在「■■■」的位置。

(□ 顯示燈亮 ■ 顯示燈閃爍 ■ 熄滅)

顯示	■	■	■	■	■	■	■	■	■	■	■
設定	更弱	弱	→	→	→	中	→	→	→	強	更強

解除

依照 1、2、3、4 順序操作

操作音「嗶嗶」響起，便回復到通常的調節 (3 階段)。

操作面板鎖定功能

讓操作無效，是為了防止誤觸操作面板，及兒童玩弄冰箱而設計的功能。

LOCK (按鍵鎖) 的顯示燈亮燈時，即使按了其他的操作部也無法切換。

1

按下操作面板的 **MENU** 按鍵，顯示燈亮

顯示燈全部燈亮後，顯示目前的所有設定。

2

持續按住 **Energy Saving** 3 秒以上，直到發出設定音為止

操作面板按鍵鎖可切換「開」或「關」。

購買時，設定成「關」(**LOCK** 熄滅)的狀態。

操作面板按鍵鎖的設定	「開」(鎖定中)	「關」(解除鎖定)
「 LOCK 」顯示	燈亮 LOCK	熄滅
設定音	嗶—	嗶嗶

通知事項

- 雖設定為操作面板鎖定，但電動門的功能也不會因而停止。
如果想要停止電動門的設定時，請先解除操作部的鎖定，持續按住 **Freezer** 3 秒以上直到發出嗶嗶聲音。 (→ 22, 23頁)
- 拔除電源插頭再插上插頭時，或停電後恢復供電時，有可能解除操作面板的鎖定。
- 為了省電，顯示燈約 40 秒即熄滅，但該設定直到解除為止仍持續進行。

箱門警報器

任何一個門開啟 1 分鐘以上時，會以聲音、燈光來告知冰箱門開啟。

所有的冰箱門都附有警報器功能。(但 R-WXC740K 型號, R-WXC670K 型號, R-WXC620K 型號, R-WXC740R 型號, R-WXC670R 型號, 的上層冷凍室沒有箱門警報器功能。)

箱門的打開時間	1 分鐘後	2 分鐘後	過了 3 分鐘以後
警報音	嗶 - (3 次)	嗶 - (5 次)	嗶 - (連續) 大音量
顯示部分	閃爍	閃爍	閃爍
操作部	燈亮	燈亮	燈亮

通知事項

- 顯示部閃爍時縱使按下操作部也沒有反應。請將冰箱門關閉後再進行操作。
- 只有在「節電」模式設定時，冰箱門開啟時間達 30 秒後，門的警報器會發出聲響。但顯示部會在開啟時間 1 分鐘後閃爍。

箱門警報器及操作音的音量調節

箱門警報器及操作音可設定為更大音量，也可以設定為靜音。

1 按下操作面板的 **MENU** 按鍵，顯示燈亮

2 持續按住 **Fridge** 3 秒以上，直到發出設定音為止

操作音的音量可切換成「標準」「大」「關閉」。設定的切換依照此順序輪替，請依個人需求切換設定音。(參照下表)

購買時，設定成標準音量。

音量	標準	大音量	關閉音量	標準
設定音	—	嗶—嗶—	嗶—	嗶嗶

(購買時)



通知事項

- 箱門警報器或操作音，無法只調整任何一方的音量。
- 設定為不會發出聲響時，冰箱門警報器的文字顯示燈的閃爍也停止。
- 雖音量設定為「關閉」時，「製冰機清潔」的警報器、電動門「開」的操作音也會發出聲響。
- 當拔除電源插頭再插上插頭時，或停電後恢復供電時，冰箱門警報音則恢復到原來的標準狀態的設定。

三重抗菌除臭

利用三種除臭素材的完美組合，有效地捕捉並去除冰箱內含有硫磺系、氮系、醛系、酸系等四大異味分子。

省電

eco 運轉顯示燈

在運轉安定時 **ECO** 燈號會自動亮燈，來表示此時正進行省能源運轉。

減少冰箱門的開關次數，盡量縮短每次開啟的時間，請做為使用時的參考。

[eco 運轉顯示燈]



通知事項 **ECO** 無法燈亮時，可能是以下的原因。

- 剛設置完成後、或一次儲放大量的食品時
- 冰箱門開閉次數頻繁時 ([冰箱門開閉顯示燈] 亮燈)
- 當食品或包裝袋被箱門夾住，而箱門關不緊時
- 設定為「Quick」「Veg」時
- 冰箱周圍溫度達到 35°C 以上時

冰箱門開閉顯示燈

當冰箱門開閉次數多時，**Door** 則自動亮燈。

減少冰箱門的開關次數，盡量縮短每次開啟的時間，請做為使用時的參考。

[冰箱門開閉顯示燈]

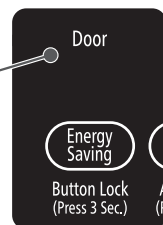

- 通知事項**
- **Door** 亮燈後，約 5 分鐘後自動熄燈。
 - **Door** 亮燈時，**ECO** 則熄燈。

「節電」模式的設定

設定成節電模式時，將各冷藏室的冷卻調弱，可達到省電目的。

開啟冷藏室門達 30 秒以上時，冷藏室的 LED 庫內燈及真空冰溫室內的 LED 庫內燈的亮度會減弱，以節省電力。此外，長時間沒有開關冰箱門時，冰箱內部會緩慢冷卻，可以更加抑制電力消耗。

1 按下操作面板的 **MENU** 按鍵，顯示燈亮

顯示燈全部燈亮後，顯示目前的所有設定。

2 按下 **Energy Saving** 按鍵「Save」顯示燈亮

購買時，設定成節電模式「關」(熄滅)的狀態。

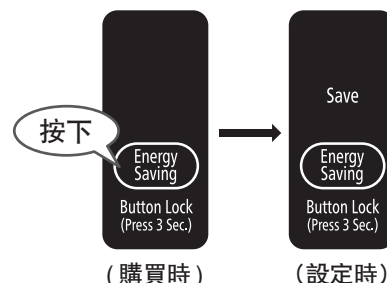

省電

解除 按下操作面板的 **MENU** 按鍵，顯示燈亮按下

Energy Saving 按鍵「Save」顯示燈熄滅

通知事項

- 將冷卻轉換為弱的時候，冰淇淋等會變軟、冷凍食品有可能會結霜。此外讓食品冷凍的凍結時間以及製冰時間也會增長。
- 當設定為「節電」時，「Save」的顯示持續亮燈。
- 當「Save」設定中，設定「Quick」時，則「Save」的設定會暫時解除。等「Quick」運轉結束後，會再次回復至「Save」的設定。
- 「Save」模式與「Veg」同時設定時，冷卻從「Veg」轉變到較弱的冷卻效果。→ 32頁
- 「冷凍室」「冷藏室」雙方，或任一方的溫度設定在「■」的時候，為了維持各存放室內的食品的新鮮度，冷卻效果不轉弱。

將防止結露的加熱器設定為弱 (旋轉隔板部)

將防止結露的加熱器設定為弱時，可達到省電的目的。

當旋轉隔板部有結露時，請設定為標準模式。

旋轉隔板部的設定分為 1 至 2 階段，階段 2 最能達到省電目的。

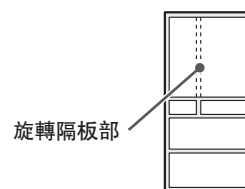

加熱器設定為弱	標準	弱設定 階段 1	弱設定 階段 2	標準
設定音	—	嗶—	嗶— (2 次)	嗶嗶

(購買時)

1 開啟下層冷凍室門

2 按下操作面板的 **MENU** 按鍵，顯示燈亮

顯示燈全部燈亮後，顯示目前的所有設定。

3 持續按住 **Powerful** 3 秒以上，直到發出設定音為止

防止結露加熱器設定為弱的階段將切換。

請重複上述的操作，設定所期望的階段 (參照上表)。

4 關閉下層冷凍室門

通知事項

- 當拔除插頭再插入，或是停電恢復供電時，將會回復到標準設定。

保養方法



警告

- 清掃時，請一定要把電源插頭從插座拔掉。

■ 發現骯髒時

- 立即擦乾淨。看不到的部分也請一年清掃一次。

電源插頭

一年一~二次

將電源插頭從插座拔出，以乾布擦拭灰塵。

為了防止火災及觸電 → 4頁



箱門密封墊

一個月一次

請以軟布沾溫水擦拭。

由於此部分容易髒，請擦乾淨。

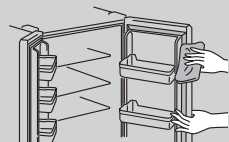

箱門表面

一個月一次

箱門表面請以柔軟的布，沾溫水將污垢擦拭後，再用乾布擦拭乾淨。

玻璃表面殘留有膠布黏膠時，以塑膠橡皮擦擦拭之後，再以乾布擦拭乾淨。

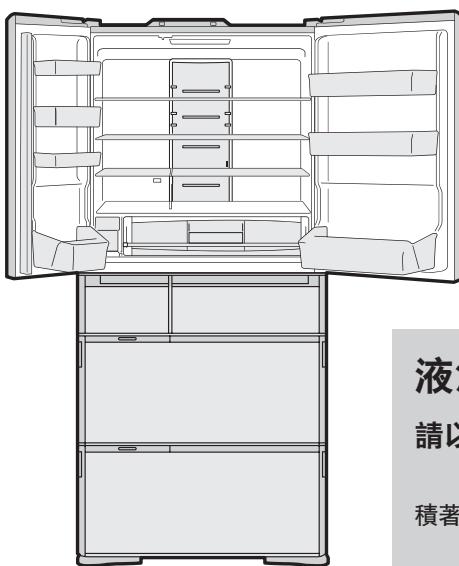
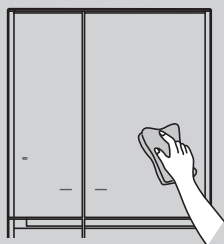

各層架・置物架

三個月一次

請以軟布沾溫水擦拭。

卸除方法請參閱 → 42頁



液汁承接處

一個月一次

請以軟布沾溫水擦拭。

積著液汁時，請擦乾淨。

液汁接收處

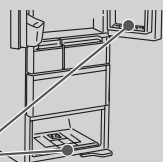

冰箱背面・地板

一年一~二次

拆除遮蔽架，將調節腳稍微抬起，把冰箱往身前方向拉，擦拭污垢。

- 背面由於空氣對流的關係，容易堆積灰塵而弄髒。若是容易刮壞的地板，則鋪上保護用的板等。
- 在意冰箱的震動音，或因濕氣而導致背面牆壁變色或髒汙時，請將冰箱設置在距離牆壁(2cm以上)的地方。

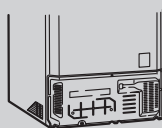

置物盒

三個月一次

請以軟布沾溫水擦拭。

用水清洗蔬果保鮮室下層置物盒時，請倒轉讓水滴乾，並用乾布充分擦拭乾淨。此外請勿使用牙刷、洗碗刷等長刷毛的刷子清洗。可能會造成置物盒受損及蔬活保濕裝置破損。

卸除方法請參閱 → 43頁

※ 請勿用水清洗白金觸媒。

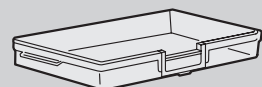

敬請依照指示操作

- 因為可能會造成箱門、塗裝面、塑膠、玻璃面受損、變色，請勿使用以下的東西。

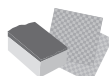

鹼性、弱鹼性的廚房洗潔劑(中性以外)、玻璃用洗潔劑、含氯漂白劑

刷子、研磨海綿、化學抹布

研磨粉、粉狀肥皂

去漬油、稀釋劑、酒精

熱水

請確認洗潔劑上「根據家庭用品品質表示法表示」的「液性」欄

- 沾到食用油、柑橘類的果汁、食品液汁時，請務必擦乾淨。因為其可能引發箱門、漆面與塑膠部件的損傷與變色。
- 因置物盒或抽屜的滑動軌道接觸面上塗抹了潤滑劑，保養時請勿擦拭。
- 磁鐵裝飾或是吸盤吸附在冰箱雪櫃的側面或冰箱門表面時，有可能會在表面留下痕跡。
- 拔除電源插頭時，會解除操作面板設定的功能，請再次確認設定。

1 拉出真空冰溫盒

卸除方法請參閱 → 42頁
請務必取出保存在真空冰溫盒內食品。

2 以下的零件，請以沾溫水的軟布擦拭

※ 請勿使用洗潔劑。

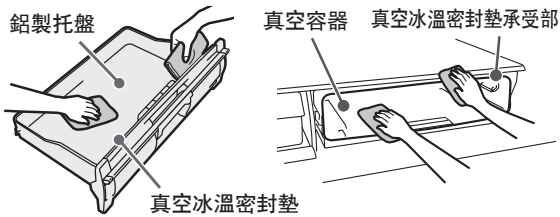

敬請依照指示操作

- 冰箱室內的頂部 (白金觸媒・LED 庫內燈的部分)，請輕輕擦拭。用力擦拭時可能造成破損。
- 真空冰溫密封墊如果使用溫水以外的洗潔劑，則有可能破損、變形、變色，無法保持真空狀態。

3 安裝真空冰溫盒

安裝方式請參閱 → 42頁

如果真空冰溫密封墊鬆了或是接觸不良，則無法維持真空狀態。

真空冰溫密封墊污垢時

1 從真空冰溫盒取下真空冰溫密封墊

以手握住右上方的真空冰溫密封墊的突起，小心地拆下密封墊。

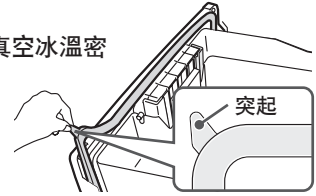

2 髒污的部分請以柔軟的海棉等清洗乾淨

※ 請勿使用洗潔劑。

3 以乾布將水擦拭乾淨後自然乾燥

4 擦拭真空冰溫密封墊安裝溝槽的污垢

真空冰溫密封墊安裝溝槽

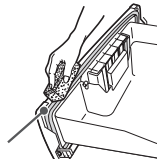

5 安裝真空冰溫密封墊

請將真空冰溫密封墊凸起與安裝溝槽的缺刻對準。

R-ZXC740K 型號
R-WXC740K 型號
R-ZXC740R 型號
R-WXC740R 型號

請將密封墊的凹處對準盒的突起 (6 處) 後，確實地安裝。

R-WXC670K 型號
R-WXC620K 型號
R-WXC670R 型號

請將密封墊的凹處對準盒的突起 (6 處) 之間後，確實地安裝。

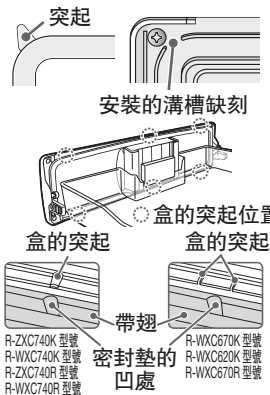

電動抽屜

當有食品掉在電動抽屜中，或卡在抽屜上方，以及液體沉積時，請清洗電動抽屜。

1 電源插頭一定要從插座拔掉

2 卸除下層冷凍室以及蔬果保鮮室各箱盒 → 43頁

3 請取出掉下而被夾著的食品等

4 請用柔軟的乾布擦乾積水

注意事項

- 請勿用水洗電動抽屜組件，會導致故障。
- 請勿拆卸電動抽屜組件，會導致故障及受傷。
- 請注意切勿移動連結部。可能造成故障。



警告

- 保養前請務必拔下電源插頭，以免受傷。



保養方法 (續前頁)

製冰機清潔

初次使用時

自動製冰機一星期以上沒有使用時



警告

- 請勿觸摸自動製冰機的機械部分。
(當製冰盤旋轉時，會有受傷的危險)

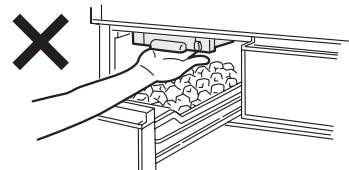

以水來沖洗製冰盤及給水管路。

準備

操作前請確認以下事項

給水槽

- 裝水至滿水線
- 超過儲水槽的安裝位置，正確的安裝。

製冰盒

- 有殘留冰塊時請清除

都確認完了之後請操作下一個步驟。

1

關閉所有的箱門

2

按下操作面板的 **MENU** 按鍵，顯示燈亮

顯示燈全部燈亮後，顯示目前的所有設定。

3

持續按住 **Ice Maker** 按鍵 5 秒以上，直到發出警示聲響為止

「Quick」、「On」、「Off」三個顯示閃爍，請在警示聲響了之後放開手指。

「製冰機清潔」便開始運作。(約 4 分鐘)

- 大約 4 分鐘之間，顯示閃爍、警報器會一直響。
- 操作「製冰機清潔」功能時在途中無法停止。
- 操作「製冰機清潔」功能當中，如果打開冰箱的任何一個門時，則有可能無法正常運作。請在製冰機清潔運作結束之前不要開啟冰箱門。
- 冰箱門警示聲設定在停止的狀態下警示聲也會發出聲響。 → 35頁

閃爍

Quick
On
Off

Ice Maker

按 5 秒

Cleaning
(Press 5 Sec.)

4

警示聲響及顯示燈閃爍停止後，塞住製冰盒內部的缺口部分，在製冰盒的底部鋪上乾淨的毛巾。

鋪上毛巾的主要目的是，清潔製冰盒時存在于內部的水會從製冰盒裡面的缺口部分流出，鋪上毛巾來吸收流出的水。

R-ZXC740K 型號, R-WXC740K 型號
R-ZXC740R 型號, R-WXC740R 型號

缺口部分

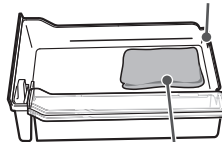

毛巾

R-WXC670K 型號, R-WXC620K 型號
R-WXC670R 型號

缺口部分

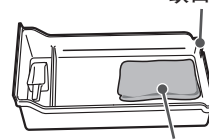

毛巾

5

將製冰盒內的水擦拭乾淨後安裝在製冰室內

請取出擦拭水分後的毛巾。
給水槽裡剩下的水，可以繼續直接使用。
「製冰機清潔」結束後，自動設定回「On」。



給水槽

一星期一次

1

取出給水槽，卸除水槽蓋

請依照水槽蓋上前方的箭頭指示方向拿起即可卸除。

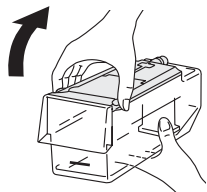

2

從水槽蓋取下密封墊圈及盒子

盒子由旋轉方式卸下來。

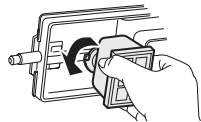

3

從盒子取下淨水濾片

以手指拉淨水濾網，從扣勾處卸下後再卸除箱盒。

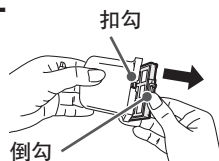

4

以水清洗給水槽各零件

以柔軟的海綿等用水洗乾淨。請不要使用洗潔劑等。

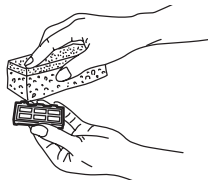

通知事項

●更換的基準約3~4年。→ 52頁

5

將給水槽的各部零件組裝，加入水之後再安裝

請從水槽蓋的後方插入，往箭頭方向關上。

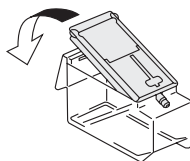

敬請依照指示操作

自動製冰機長期不使用時，請將給水槽洗淨後，充分乾燥後，再裝入原來的位置。
(特別是淨水濾片請務必充分乾燥)

製冰盤

一年一~二次

1

按下操作面板的 MENU 按鍵，顯示燈亮

顯示燈全部燈亮後，顯示目前的所有設定。

2

按下 Ice Maker 按鍵，「Off」顯示燈亮

停止往製冰盤給水。

※當「Off」閃爍時，約1分鐘待燈亮之後再進行以下操作。此外，外框無法拉出。



3

打開製冰室門，取出製冰盤

- 1 將扳手往橫的方向押。
- 2 拉出框架。
- 3 護蓋(▲部)往身前方揭起
- 4 從框架裡取出製冰盤。

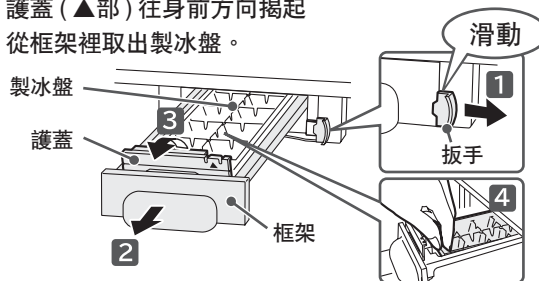

4

騰空製冰盤，用流水簡單沖洗。

請勿使用海綿·去污粉。
請勿刮傷表面。

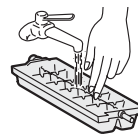

5

打開製冰室門，安裝製冰盤

- 1 安裝製冰盤並關上。
- 2 關上護蓋，直到發出「卡噠」聲
- 3 將拉桿往右直到能滑動為止，把框架往內側推入。
- 4 請前後搖動框架，確認是否緊實地固定住。

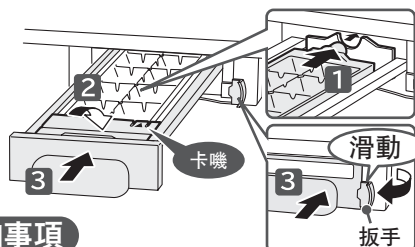

通知事項

●製冰盤的「框架推不到底」時，因為沒有設定「Off」，所以驅動製冰盤的馬達有可能已啟動。一旦卸除製冰盤，只將框架推入。關上製冰室門之後，再按下 Ice Maker 按鍵，設定為「Off」。約1分鐘後，製冰盤的驅動馬達的準備完成後，便可安裝。

6

按下操作面板的 MENU 按鍵，顯示燈亮，再按下 Ice Maker 按鍵，「On」顯示燈亮

開始自動製冰

保養方法

卸除組件的方法・安裝的方法

注意事項

- 卸除零件時，請先將放在零件上的食品移除。
- 請勿拆除此處未說明的零件。
想要卸除說明書上沒有說明的零件來清潔等時，請向技術中心諮詢。
- 請勿拆除真空冰溫室、蔬果保鮮室的白金觸媒。並且請勿以水沖洗。

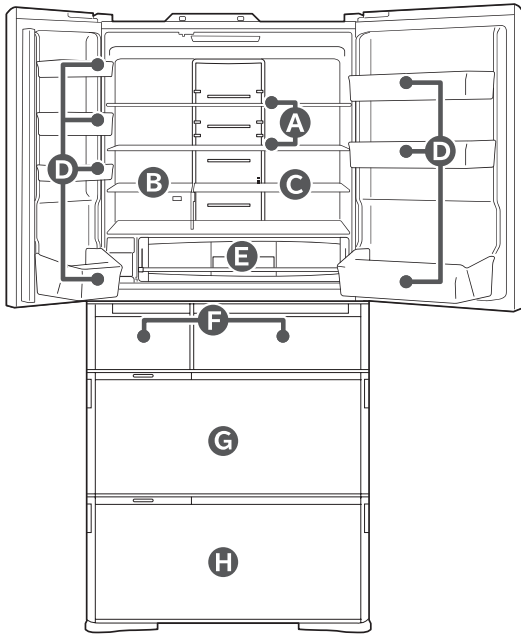

A 可調式層架上段・中段

敬請依照指示操作 拆除棚架上層之前，請先拆除棚架中層。

- 1 把層架內側稍微抬高，往前拉出。
- 2 如圖示將棚架直立。
- 3 讓其迴轉後拆除。

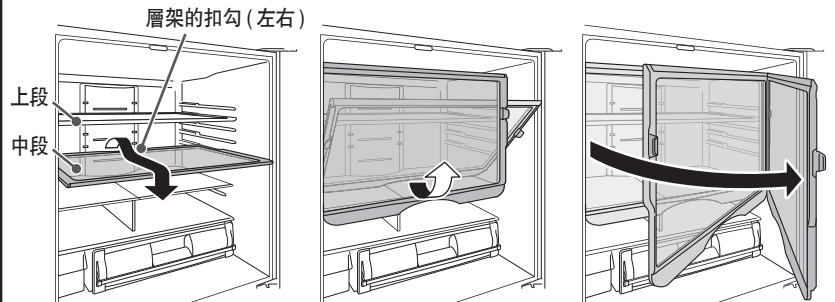

安裝時，把層架插放到最內側之後，把層架內側稍微抬高並推進去。
(將層架的卡榫掛在最內側的配件上)

通知事項

因玻璃層架較重，安裝、卸除時請特別小心。掉落時可能會被撞傷或是因破裂而被刮傷。

B 固定層架

往前拉出來，將右下 2 處的扣勾拆開並取下。

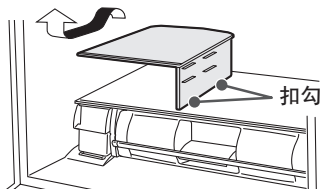

通知事項 層架的形狀因型號而異。

C 可調式層架下段

稍微抬高並取下。

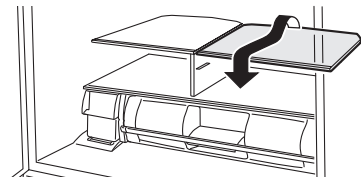

通知事項 層架的形狀因型號而異。

D 箱門置物架

一邊輕敲底部左右一邊提高便可卸取。
(牢固地固定)

注意事項 安裝時，請完全裝入到底。
如安裝不牢，會掉落，可能導致人員受傷。

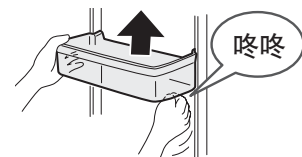

E 真空冰溫盒

卸除方法

拉出真空冰溫盒，往前方稍微向上抬起，上下搖動後拉出。

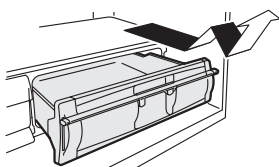

安裝方法

讓真空冰溫盒的左右突起順著真空容器的導引軌道滑動推入。最後再將把手往下扳到底鎖住。

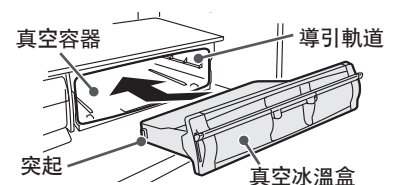

敬請依照指示操作 安裝後請數次拉出推進，確認是否正確安裝。

F 製冰盒 (製冰室) · 上層冷凍盒 (上層冷凍室)

打開門，向前方取出。

安裝時要將箱底面裝載在框架上。

- R-ZXC740K 型號, R-WXC740K 型號, R-ZXC740R 型號, R-WXC740R 型號的製冰盒，請先將小物品收納空間的蓋子往前拉蓋住之後，再卸下製冰盒。

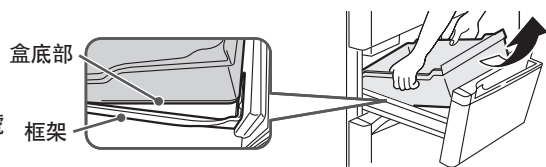

【只有 R-ZXC740K 型號, R-WXC740K 型號, R-ZXC740R 型號, R-WXC740R 型號】

請依照以下的順序拆除小物品收納空間的蓋子。

(安裝時請依照反順序進行)

- 1 將蓋子滑動至一半的狀態，再將盒的側面扭曲，鬆開蓋子的扣勾。

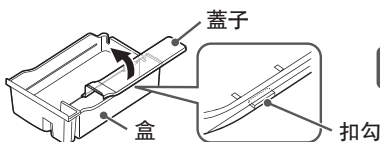

- 2 讓蓋子滑動，從後面拉出。

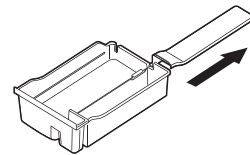

G 中層滑動盒 · 下層冷凍盒 (下層冷凍室)

- 1 打開門後，拉出中層滑動盒。

注意事項

- 請勿拆下上層滑動盒。

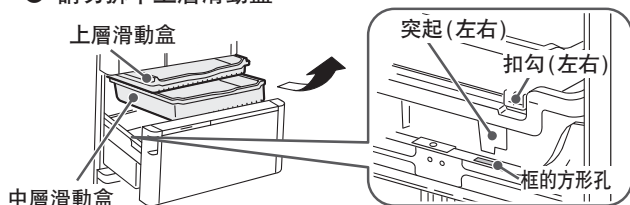

安裝冷凍盒時，請將下層冷凍盒左右突出的部分向門框兩旁的洞插入固定。
請將中層滑動盒兩旁的止動裝置插入下層冷凍盒的外側。

- 2 向上取出下層冷凍盒。

注意事項

- 不得拆下下層冷凍室與隔板。



注意事項

- 請勿撕開標貼。

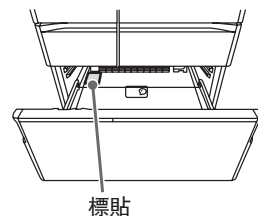

H 上層滑動盒 · 下層置物盒 (蔬果保鮮室)

- 1 將門往身前開啟，手持兩端往上抬起，再慢慢往拉出，放在地板上。

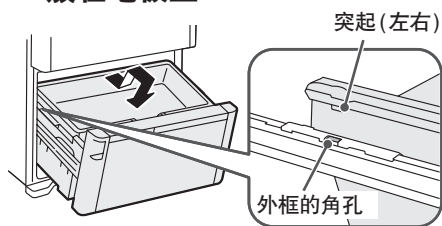

- 2 將上層滑動盒拉起。

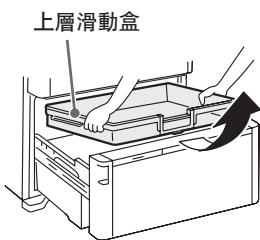

- 3 下層的置物盒朝身體方向向上抬起。

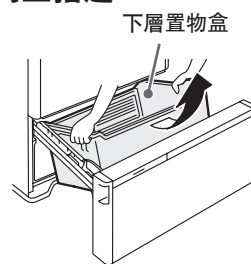

注意事項

- 開門時請注意腳切勿靠近門。腳有可能被門夾傷。
 - 請注意，蓄積的水可能從下層置物盒背面流出。
- 若沒有正確的安裝時，會造成關閉時的異常聲音以及冰箱門無法關緊的原因。

敬請依照指示操作

- 無法卸下隔板。
- 若上層滑動盒沒有正確安裝時，可能導致滑動盒的零件破損。安裝後，請將上層滑動盒前後滑動，以確認是否正確安裝。

※ 只有 R-ZXC740K 型號, 隔板
R-WXC740K 型號,
R-ZXC740R 型號,
R-WXC740R 型號

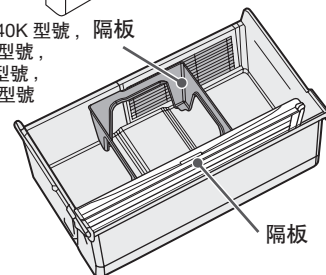

拉取式門的安裝方法 (製冰室 · 上層冷凍室 · 下層冷凍室 · 蔬果保鮮室)

製冰室 · 上層冷凍室

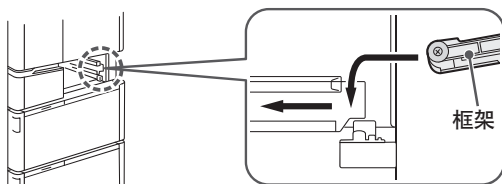

下層冷凍室 · 蔬果保鮮室

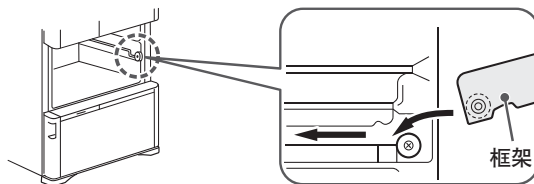

遇到問題時

在委託修理之前，請再次檢查以下幾點。狀況仍然不好的時候，請聯絡所購買的經銷店或敝公司技術中心。

這種情況下		請確認	請依照這樣做。就是這樣的理由。
初次使用時	不冷	設置後是否未達 24 小時？	設置後至完全冷卻需要 24 小時。請將存放的食品間保留間隙，並儘量減少開閉次數，耐心等待。此外，夏天或食品大量存放時，至完全冷卻需更多時間。
	無法製冰	設置後是否未達 24 小時？	剛設置後，因冰箱未完全冷卻，到可以製冰需要 24 小時以上。請將存放的食品間保留間隙，並儘量減少開閉次數，耐心等待。
操作面板	玻璃觸碰部不起反應	是否顯示部  顯示亮燈？ 操作部設定為鎖定。	請解除操作面板鎖定設定。 (→ 34頁)
		冷藏室門開著嗎？	請關閉後再操作。
		操作部分是否附著水滴或是污垢？	以沾濕的布擦拭髒污後，再以乾布擦拭乾淨。
		戴著手套或貼著膠布嗎？	請直接用手指按。
		是否觸碰到周圍的操作部？	請只碰觸想要操作的操作部。
	「WLAN」  是否閃爍？	雪櫃的軟件正在進行更新。雪櫃的軟件在更新過程中無法操作。請稍等至更新結束。	
操作部熄燈	操作結束後，為節省電力，40 秒後顯示部熄燈。 (→ 21頁)	若要讓其亮燈時，請觸按  按鍵，或打開冷藏室門。	
操作部的設定隨意變更	其他使用者是否正在用智能手機操作？	一台雪櫃最多能用 5 台智能手機操作。	
完全不能製冰	是否顯示部的「Off (製冰停止)」顯示亮燈？ 設定為製冰停止。	請設定「On」或「Quick」。 (→ 28, 29頁)	
	是否顯示部的「Water」顯示亮燈？ 給水槽內的水變少。	請加水至給水槽內。 (→ 28, 29頁)	
	是否給水槽的水變少？	水量變少時，有可能無法製冰。 請試試加水加到給水槽的滿水線。 (→ 28頁)	
	給水槽是否推入到超過「水槽安裝位置」線？	請將給水槽推至比水槽安裝位置更裡面。 (→ 28頁)	
	是否有將拉桿往右直到滑動為止，框架推入到內側？	請將拉桿往右直到滑動為止，框架推入到內側 (→ 41頁)	
	製冰盒裡面是否存放了冰以外的東西？	請從製冰盒中取出。	
很難結冰	儲冰量是否有局部超過最大儲冰界線？	請將冰塊整平。 (→ 29頁)	
	是否頻繁地敞開門，是否一次存放了大量的食物呢？	冰箱內無法充分冷卻。 請試試在冰箱內冷卻前，盡量減少開閉門。請試試盡量空開儲存食品之間間隙。	
	是否冰箱周圍的溫度變低？	冬天，到可以製冰需要 4 小時以上。請儘量減少冰箱門開閉次數，耐心等待。	
	是否剛從「Off (製冰停止)」設定改為「On」？	剛改變設定後，可能需要更多時間。請儘量減少冰箱門開閉次數，耐心等待。	
	食品或袋子是否被夾著，冷凍室或製冰室門是否關緊？	請去除被夾住的食物，確實關緊冰箱門。	
	是否設定為「節電」模式？	請解除「節電」模式。 (→ 37頁)	
自動製冰	冰塊有凸起	是製冰盤的溝上積水凍結了。 不是異常。	
	所儲存的冰塊變小 冰塊之間粘在一起	舊的冰塊會變小，且會互相黏結。如果只是用冰鏟就能將冰塊分離的話，表示沒有什麼問題。 請盡量迅速開開箱門，以及減少開關的次數。 關閉冰箱門時，請確實關緊。	
	製成的冰塊很小	當剩餘的水變少時，製冰機可能製成小的冰塊。 請試試加水加到給水槽的滿水線。 (→ 28頁)	
	製成粘在一起的冰塊	是否有將拉桿往右直到滑動為止，框架推入到內側？	請將拉桿往右直到滑動為止，框架推入到內側 (→ 41頁)
		製冰盤是否受損？	製冰盤一旦受損，可能造成冰塊將難以從製冰盤分離，破損的冰塊互相黏結的情形。 請與購買的專賣店洽詢。
	冰塊裡有白色混濁	製冰盤的溝槽部分殘留的冰塊會互相黏結。 不是異常。	
是因為混在水中的氣泡被封在冰塊裡面了。 水中含有的礦物質凍結會變白而混濁。即使在水裡融化了也會有白色混濁，不過無害。			
製冰盤的框架拉不出來	當自動製冰機正在製冰時拉不出來。請設定為「Off (製冰停止)」。當「Off (製冰停止)」顯示閃爍時，請等約 1 分鐘，等「Off (製冰停止)」顯示燈亮後再拉出。 (→ 41頁)		
無法製冰時	請設定成「Off (製冰停止)」。 請參考「製冰停止」。 (→ 29頁)		

這種情況下	請確認	請依照這樣做。就是這樣的理由。
不冷 冰淇淋變軟	食品或袋子是否被夾著，門關緊了嗎？	請去除被夾住的食物，確實關緊冰箱門。此外，食品收納時請注意食品的高度。
	是否塞入過多食品，是否一次放入了大量的食物呢？	食品之間請空開間隙存放。
	各存放室的盒子是否確實地安裝？	請正確安裝好。 (→ 43頁)
	根據冰箱的設置場所及空隙，環境狀況等，有可能會難以冷卻的情形。	請確認是否已正確安裝。 (→ 8頁)
	是否設定為「節電」模式？	請解除「節電」模式。 (→ 37頁)
	是否溫度設定在「■」？	不太容易降溫的室內，請變更溫度設定。
	在夏季等，電冰箱的環境溫度高嗎？	(→ 24, 31頁)
	是否長時間開啟冰箱門，或冰箱門開啟頻繁？	冰箱門敞開著時，冰箱內的溫度會逐漸上升。頻繁地開閉或是長時間敞開著門的話，冰箱內的溫度會難以下降。請減少冰箱門的開閉次數及盡量縮短開閉的時間。
冰箱內及·抽屜框架上 結霜·結露·冰	冰箱門或抽屜是否沒完全關緊？	關閉抽屜或冰箱門時，請確實確認是否夾到食品或包裝袋，請確實關緊。
	是否長時間開啟冰箱門，或冰箱門開啟頻繁？	當冰箱門開閉時，可能因空氣中含的水分變成霜、冰、凝結在冷凍室的壁面或零件上。請盡量迅速開閉箱門，以及減少開閉的次數。此時請以乾布將霜、露水擦拭。
冰箱的外側結露	冰箱周圍的溼度是否過高？	下雨天等室內溼度高的時候會結露。此時請以乾布將露水擦拭。
	是否防止結露的加熱器設定為弱的狀態？	冰箱周圍的溼度變高時，可能有結露的情形。請將防止結露的加熱器設定為「標準」。請以乾布擦拭露水。 (→ 37頁)
	是否溫度設定在「■■■■」？	溫度設定為「■■■■」時，冰箱門表面可能有結露情形。請將溫度設定為「■■■」。請以乾布擦拭露水。
冰箱背面及牆壁結露	是否冰箱周圍的溼度變高，冰箱背面和牆壁間的間隙變小？	請和冷藏庫背面距離 2cm 以上。 (→ 8頁)
冷藏室中凝結露水	是否長時間開啟冰箱門，或冰箱門開啟頻繁？	冰箱門的開閉次數頻繁時，或冰箱周圍溫度高時，壁面會起霧，在冷氣出風口附近會凝結露水。並不是故障。此時請以乾布擦拭。 
冷凍·冷藏的溫度調節燈號有三個以上正在閃爍。	冷凍「■■■■·■■■」及冷藏「■■■■·■■■」共六個燈號，請一一確認燈號的閃爍、熄燈。	請在右欄將閃爍的燈號做 <input checked="" type="checkbox"/> 記號，與顧客諮詢窗口聯繫。詳細紀錄才能正確的傳達。 
「WLAN」及冷藏的溫度調節顯示合計三個以上閃爍。	逐一確認冷凍「WLAN」和冷藏「■■■■·■■■」這四項的閃爍、熄燈。	請在右欄將閃爍的燈號做 <input checked="" type="checkbox"/> 記號，與顧客諮詢窗口聯繫。詳細紀錄才能正確的傳達。 
On 顯示閃爍或  「■■■■·■」及  「■」顯示閃爍	在製冰室內除了自動製作的冰塊之外，是否放入其他的食物或冰塊？	有可能食品等碰到製冰盤。請先將製冰室內清空，再操作「製冰機清潔」。 (→ 40頁)
-1°C 閃爍	是否在維修人員檢查後所發生的？	有可能是設定在維修人員確認運轉用的模式。約 15 分鐘後恢復通常模式。使用上沒有問題。
Auto Door 閃爍	是否在維修人員檢查後所發生的？	有可能是設定在維修人員確認運轉用的模式。約 10 分鐘後恢復通常模式。使用上沒有問題。
Quick On Off 全部呈閃爍	是否觸按  按鍵長達 5 秒以上。	正在進行「製冰機清潔」。閃爍約 4 分鐘即停止。在顯示燈閃爍時，請勿開啟冰箱門。
 「Off」閃爍	是否設定為「Off (製冰停止)」後所發生的？	自動製冰機正在運作中。閃爍約 1 分鐘即停止。在顯示燈閃爍時，無法取出製冰室的框架。
全部的顯示閃爍	是否冰箱門開啟中？ 是否冰箱門夾住食品，或無確實關緊？	若冰箱門開啟狀態時，請關閉冰箱門。 若冰箱門夾住食品，或無確實關緊，請去除被夾住的食物，將冰箱門確實關緊。
「WLAN」及「  」閃爍	_____	雪櫃的軟件正在進行更新。當更新結束時，閃爍也結束。 (→ 19頁)
「WLAN」閃爍	_____	正在進行通信準備，無法連接無線區域網絡。請稍等至亮燈。
以上各項以外的顯示燈閃爍	_____	請與購買的經銷店商洽。
操作部的顯示將依次改變。	_____	因為設定為店面專用模式，請操作解除設定。店面專用模式時，無法冷卻運轉。 打開冷藏室門 (左右)、冷凍室下層門。 按下操作面板的  按鍵，讓其顯示亮燈。 持續按下  按鈕長達 10 秒以上，直到發出嗶嗶聲響數秒之內所有的顯示亮燈，店面專用模式解除，即開始冷卻運轉。 關閉冷藏室門 (左右)、冷凍室下層門。

遇到問題時 (續前頁)

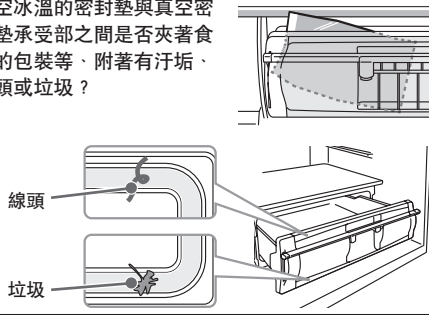
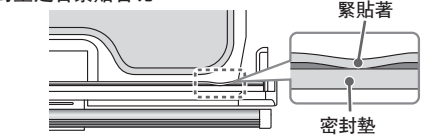
這種情況下		請確認	請依照這樣做。就是這樣的理由。
太冷	太冷凍結了	溫度調節為「■■■」了嗎？	請設定為「■■■」。(→ 24, 31頁)
		環境溫度是否 5°C 以下呢？	周圍溫度低時可能冰箱內的溫度會太冷。請將溫度調節為「■」。
		是否放置在冷氣吹出口的前方？	請不要放置在冷氣吹出口前。加蓋或以保鮮膜包裹可以防止食品結凍。
聲音不對	冰箱發出的聲音嘈雜	地板是否有彎曲？	請鋪上厚度 1cm 以上的牢固板子後，將冰箱設置在板子上。(→ 8頁)
		冰箱是否靠著牆或家具？	請在冰箱的周圍空出間隙安裝。
		冰箱是否充分冷卻？	購買後，剛開始使用等冰箱還未冷卻時，箱門開閉頻繁時，周圍的溫度高時，由於壓縮機高速運作，可能會感覺到聲音大。
		是否設定為「Quick」？	設定在「Sensor Cool」「Quick」時，壓縮機及風扇馬達會加速運轉，聲音會變大。
	運作音長	_____	因正處於省能源運轉狀態，壓縮機慢慢地運轉，所以可能運轉聲音會維持較久時間。
	有時聲音變大	_____	因應冰箱內的溫度變化，而變更運轉的強度，所以有時會發出較大的聲音。
其他 例如聽到這樣的聲音時	其他 例如聽到這樣的聲音時	像流水的聲音 (啾啾啾) 像碰撞的聲音 (叩叩叩) 像沸騰的聲音 (噉噉噉) 像燒肉的聲音 (唧~)	是電冰箱的冷媒流動聲，融霜時的水流聲蒸發聲。不是異常。
		像摩擦的聲音 (啾啾) (“叩動”聲)	是冰箱的溫度變化時，或真空冰溫室的氣壓變化時，部件的摩擦聲。不是異常。
		像什麼被卡著的聲音 (嗒嗒嗒) 像呻吟的聲音 (嘆~) 像剛關門時的聲音 (呸~)	是控制冰箱內溫度的電氣部件或真空幫浦的運作聲。不是異常。
		自動製冰機的聲音 (啾~) (嘎啦嘎啦) (咯囉咯囉)	是冰塊從自動製冰機的製冰盤掉落時，或是製冰盤裡給水時所發出的聲音。不是異常。按下  按鍵，讓其顯示為「Off (製冰停止)」時，就不會發出聲音。(→ 29頁)
		時常有的聲音 (卡嗒卡嗒)	為了冷卻冰箱內開始運作時的聲音。不是異常。
		_____	_____
箱門高低不平衡 以及歪斜	左右箱門高低不平衡箱門歪斜	設置的地點是否呈水平？	性能上沒有問題，可以照舊使用，不過介意的話，試試調整左右的調節腳。(→ 8頁)
		是否由於地板材質太軟加上儲放物的重量使冰箱腳下沉？	冰箱雪櫃傾斜的時候，請鋪上 1cm 以上厚的堅固的板子。
冰箱發熱	電冰箱的側面發熱箱腳底下吹出暖風	_____	為了讓冷卻裝置運作時所產生的熱氣向外排而會發熱。剛安裝後或是夏季，可能會有 50 ~ 60°C，在安全上及性能上沒有問題，但請勿以手觸摸。
真空冰溫室的問題	打開時，不發出「咻-」的聲音	真空冰溫室的設定是否為「Off (關)」(非真空的冰溫)？	請將設定改為「-1°C」或「+1°C」。(→ 27頁)
		把手往上翹著嗎？	請將把手往下押，鎖定。
		把手是否有推到最終的位置，牢牢地鎖住？	如果沒有鎖住，則無法啟動真空機能。請將把手往下推到底，確實地鎖緊。
		真空冰溫密封墊是否脫離？	請安裝真空冰溫密封墊。(→ 39頁)
		真空冰溫的密封墊與真空密封墊承受部之間是否夾著食品的包裝等、附著有污垢、線頭或垃圾？	 <p>若食品包裝等異物被夾住時，請除去異物。如果真空冷藏的密封墊髒了，請進行清潔。(→ 39頁)</p>
		密封墊是否緊貼著呢？	 <p>若密封墊緊貼著，則無法維持密封狀態。若緊貼時，請將其剝離。因為左右面及下面無法看清楚，請將真空冰溫盒拆卸後進行確認。(→ 42頁) 若密封墊髒污時，請清潔乾淨。(→ 39頁) 破損、變形等時請更換密封墊。(→ 52頁)</p>
_____	_____	真空幫浦啟動後，至達到真空狀態約需 3 ~ 4 分鐘。關閉後，請等待 4 分鐘以上。	

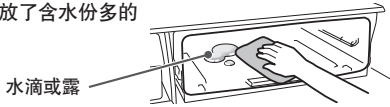
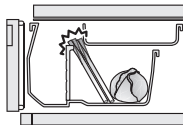
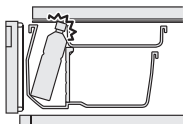
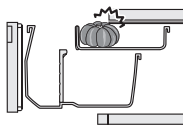
	這種情況下	請確認	請依照這樣做。就是這樣的理由。
真空冰溫室的問題	不知道是否在真空	打開真空冰溫時，是否發出聲音？	打開時如有「咻-」的聲音，便是正常。
	把手不能上鎖	真空冰溫密封墊部分及真空冰溫盒的裡面是否有食品等被夾著呢？	若有被夾住請除去異物。
		是否正確地安裝真空冰溫盒？	請依照「安裝方法」所指示安裝真空冰溫盒。 → 42頁
	真空冰溫室的周圍發出「呸～」的聲音和振動	_____	是真空幫浦的運作聲音。 如夜間等介意有聲音的時候，可以停止真空幫浦的運作。 真空冰溫室請變更設定為「Off (關)」(非真空的冰溫) → 27頁
		是否真空冰溫盒夾住物品，或真空冰溫的墊圈髒汙？ 是否將把手往下推押到底，確實地鎖緊？	可能頻繁發出聲音及震動。 若食品包裝等異物被夾住時，請除去異物。 請清洗髒汙的真空冰溫密封墊。→ 39頁 請將把手往下推押到底，確實地鎖緊。
	真空冰溫室的內部或真空冰溫盒的周邊有水滴或結霜，冰	是否存放了含水份多的食物？ 	因為真空冰溫室是密封的狀態，如果存放水分較多的食品時，水分蒸發會在室內凝結成露水或結成霜。水分較多的食品建議以保鮮膜包覆。如果附著了水滴或結霜，請以乾布擦拭。
真空冰溫室的食品凍結	設定是否為「-1°C」或是「Off (關)」(非真空的冰溫)的狀態？	請設定為「+1°C」→ 27頁	
有異味	有塑膠味	_____	是因為在冰箱內使用了多數的塑膠部件，不過，充分冷卻後自然就會慢慢減輕。不是異常。
	冰塊有異味	給水槽・淨水濾片骯髒嗎？冰塊舊嗎？	為了防止「發黏」「水垢」，請定期清洗。→ 41頁
		_____	由於自來水中的氯元素凝縮，氯的氣味會很重。
冰箱內有異味	是否直接地儲放了氣味重的食品呢？	脫臭機能不能完全去除所有的氣味。 請用保鮮膜等密封後儲放。	
蔬果保鮮室	蔬果保鮮室中凝結露水	是否存放了大量的含水份多的蔬菜？	因為蔬果保鮮室比其他保存室的濕度高，會因蔬菜的存放量及種類，而可能出現在蔬果保鮮室的頂部、食品的表面產生結露的情形。 這並非異常現象。若在意結露的情形，建議將食品以保鮮膜包裹後再放入。此外，結露變多時，蔬果保鮮室的存放盒內可能有水滴蓄積。請以乾布將蓄積的水擦拭乾淨。
		是否蔬活保濕裝置被食品的外袋或容器所阻塞？	蔬活保濕裝置一旦被阻塞，很容易發生結露情形。 請將阻塞在蔬活保濕裝置的食品外袋或容器移至他處。 請以軟布將結露擦拭乾淨。
	蔬果保鮮室的門無法關閉・蔬果保鮮室的門開啟時上層滑動盒無法回復到鎖定的位置	上層滑動盒與下層置物盒之間是否夾有食品等異物？ 	請除去被夾住的異物。
是否有寶特瓶或食品碰觸到上層滑動盒的把手部位？ 		存放時請勿讓寶特瓶或食品碰觸到把手部位。	
是否有食物被夾在上段置物盒及潤澤護蓋之間？ 		請去除被夾住的物品。 此外，請勿在食品接觸到潤澤護蓋的狀態下，硬將冰箱門關上。	

遇到問題時 (續前頁)

	這種情況下	請確認	請依照這樣做。就是這樣的理由。
電動冷藏室門	聲響很大 有些不正常的聲響	碰撞的聲音 (嘖嘖・嘖嘖)	這是電動冷藏室門的操作聲響。不是異常。
		低沉的聲音 (吭吭)	這是電動冷藏室門的操作聲響。不是異常。
		比起下層冷凍室，蔬果保鮮室可以聽到較大的運轉聲。 此外，因收納食品的量不同，會有不同的聲音。 不是異常。	
	雖碰觸電動冷藏室門的操作部，也打不開	Auto Door 顯示燈是否熄滅了？	請讓 Auto Door 顯示燈亮。 (→ 22頁)
		製冰室或上層冷凍室的任何一個是否開啟狀態？	請關閉開啟的抽屜門後，再碰觸電動冷藏門的操作部。
	電動冷藏室門不能關閉	是否有食品或食品袋卡在抽屜內？	請除去被夾住的食物等異物。
		電動操作時是否停電或者箱門受到了撞擊？	因為電動冷藏室門的功能在中途停止，請以手動方式關上冷藏室門。
	電動冷藏室門的開啟程度較小	收納的飲料或食品是否觸及冷藏室內壁？	請除取觸及內壁之飲料或食品。
		是否放置的位置呈水平狀態？	隨著冰箱的設置條件，電動冷藏室門開啟的角度可能有所改變，或在開啟之後會稍微關閉的情形，這並非故障。
	縱使操作面板鎖定時 電動冷藏室門仍可以動作	_____	即使操作面板鎖定時電動冷藏室門的功能也不會停止。若想讓電動冷藏室門功能停止時，請先解除操作面板的鎖定，再按下 Freeze 按鍵持續 3 秒直到發出嗶嗶聲響為止。 (→ 22, 34頁)
電動抽屜	聲響很大 有些不正常的聲響	碰撞的聲音 (嘖嘖・嘖嘖)	這是電動抽屜的操作聲響。不是異常。
		呻吟的聲音 (嘆~)	這是電動抽屜的操作聲響。不是異常。
		蔬果保鮮室比冷凍室下層的運轉聲音大。	“蔬果保鮮室”的操作聲響比“下層冷凍室”的大。此外，會因收納食品的量不同而有所差異。不是異常。
	即使按下電動抽屜開關， 箱門也不開啟	Auto Door 顯示燈是否熄滅了？	請讓 Auto Door 顯示燈亮。 (→ 22頁)
		“下層冷凍室”或“蔬果保鮮室”是否開著？	關上開著的電動抽屜，再按下你要打開的電動抽屜開關。
	電動抽屜不能開啟 / 關閉	是否有食品或食品袋、保鮮膜等被夾住？	請除去被夾住的食物等異物。
		電動操作時是否停電或者箱門受到了撞擊？	箱門不能開關自如，因為沒有正常完成電動抽屜功能操作。用力地將箱門推入。或者請在拉開的狀態下拔掉電源插頭，等 10 秒左右後再插上。
		上層置物盒與潤澤護蓋之間 夾著食品等異物？ 	請將被夾住之物品去除。 此外，潤澤護蓋內有食物時請勿強硬將門關閉。
	電動抽屜開啟得不夠大	_____	開始動作時，推出抽屜的尺寸大約在 15cm 以上。隨著冰箱的設置條件，有可能拉出抽屜的尺寸稍微不同，或是門以電動的方式開啟後又稍微退回的現象。不是異常。
	縱使操作面板鎖定時 電動抽屜仍可以動作	_____	即使操作面板鎖定時電動門的功能也不會停止。若想讓電動門功能停止時，請先解除操作面板的鎖定，再按下 Freeze 按鍵持續 3 秒直到發出嗶嗶聲響為止。 (→ 22, 34頁)

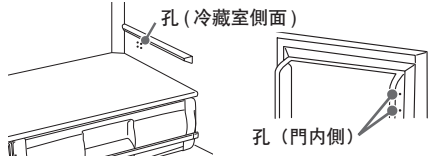

這種情況下	請確認	請依照這樣做。就是這樣的理由。
觸碰到機體會感覺到微量的電流	_____	電冰箱會帶有靜電，安全上沒有問題。
電視機・收音機等發生有雜音・映像的花亂	_____	是從電冰箱發出的微弱電磁波的影響。 要安裝時請遠離電視機、收音機、門鈴對講機等。 建議在離開天線等的地方接電源。
塑膠零件上有像傷痕一樣的細線	_____	是塑膠成型時發生的樹脂流痕。透明的部件會特別顯眼，強度上沒有問題，不會破裂。
箱門面或側面・頂面上有波紋或歪扭	_____	冰箱的製造工程上，會發生輕微的波紋或歪扭。 根據照射方向及亮度等會感到顯眼，這不是異常現象，在性能上也沒有問題。
箱門內側有小的洞	_____	這個洞是在冰箱製造過程中，填充斷熱材料時為了讓內部的空氣往外散所挖的洞。不是損傷也不是異常情形。  ※ 因商品不同，可能貼著貼紙，使用時請勿將貼紙撕下。
停電了	_____	在到恢復之間，請減少箱門的開閉，避免重新再存放食品。停電後恢復供電時，請確認操作部位的設定。
長時間不使用冰箱	_____	請將冰箱內的東西全部清出。 請先將電源插頭拔除，再進行冰箱內、自動製冰機的清潔。→ 38~41頁 所有的門打開讓其乾燥 2 ~ 3 天。
除霜	_____	此電冰箱自動除霜，不需要操作。溶解了的水會積在蒸發盤上，自動蒸發。
移動・搬運	_____	請參閱「移動・搬運的事前準備 (搬家時)」→ 52頁
玻璃破裂 (冰箱門玻璃) (玻璃層架)	_____	請勿觸碰破碎的玻璃，立刻聯絡購買的銷售店，委託修理。
關閉冰箱門時，其他門則自動開啟	_____	是否關閉冰箱門時用力過猛呢？ 因為各冷藏室的冷氣通路是相連通，有可能因為關閉冰箱門時的風壓，而導致其他門瞬間開啟。
冰箱門關閉後，再想要打開時，感覺很重	_____	冰箱門是否長時間處在開啟狀態呢？ 在冰箱內的空氣瞬間被冷卻，此時短時間內壓力變低所造成的現象。 請勿長時間開啟冰箱門，縮短關閉的時間。
特別在意震動音，因濕氣而導致背面牆壁變色・髒污時。	_____	請將冰箱設置在離背面牆壁 2cm 以上。→ 8頁
小蒼蠅等昆蟲飛入冰箱時	周圍是否有蒼蠅？	敬請保持周邊環境乾淨。 請放置蒼蠅忌避物品或補蠅器。
	冰箱內是否存放氣味強烈的食品？	為了避免氣味吸引蒼蠅，請將食品加蓋或以保鮮膜包裹。
	箱門是否長時間開啟？	請盡量在拿取食品後馬上關上箱門。

其他

遇到問題時

遇到問題時 (續前頁)

這種情況下	請依照這樣做。就是這樣的理由。
想知道智慧手機是否能對應專用應用程式	對應的 OS 版本請參閱以下網頁。 https://www.homeappliances.hitachi.com/global/app/ref/series01/index.html
想使用平板電腦	專用應用程式無法對應平板電腦 (無法保證正常動作)
想使用行動式路由器、網絡共用	行動式路由器、網絡共用無法保證正常動作。 縱使可以對應 IEEE802.11b、IEEE802.11g、IEEE802.11n(只有 2.4GHz) 也有可能無法使用。
想不使用專用應用程式來操作	使用「操作面板」功能或「通知」功能，必須使用專用應用程式。
無線區域網絡 雪櫃與智慧手機 無線區域網絡無法連線	雪櫃與智慧手機連接無線區域網絡，必須要有以下的環境。 <ul style="list-style-type: none"> • 必須要有連接網絡的環境。 • 必須要有無線區域網絡路由器。 • 無線區域網絡路由器必須要對應 IEEE802.11b、IEEE802.11g、IEEE802.11n(2.4GHz) 的任何一個。如果無法對應，則無法利用無線區域網絡功能進行連線。 此外，IEEE802.11n 的 5GHz、IEEE802.11.ac 無法對應。
	請確認無線區域網絡路由器是否開啟電源。 請參閱無線區域網絡路由器的使用說明書，開啟電源。
	請確認無線區域網絡的功能是否設置在「有」。 如果設定在「無」時，無線區域網絡無法連接。 (→ 14頁)
	請確認無線區域網絡路由器是否在隱藏模式 / ANY 鍵連線禁止 / SSID 的非顯示狀態。請將隱藏模式解除，進行配對設置。 隱藏模式的解除方法，請參照無線區域網絡路由器的使用說明書。
	請確認密碼是否正確。 無線區域網絡路由器的密碼錯誤時，無法連接無線區域網絡。
	雪櫃的「WLAN」如果是在閃爍的狀態時，因為通訊正在準備中，無線區域網絡無法連線。 請稍等直到顯示亮燈。
	雪櫃的「  」顯示熄滅時，無線區域網絡無法連線。 (→ 51頁) 「  」顯示熄滅)
	如果在使用 2.4GHz 頻率的微波爐或使用 Bluetooth 的電子機器附近時，有可能受到電波的影響，短時間的通訊斷線或傳輸速度變慢。 如果不符合以上的情形，請將智慧手機、無線區域網絡路由器的電源關掉，經過一段時間之後再將電源開啟。
無線區域網絡 雪櫃與智慧手機無法 配對設置	請將智慧手機連接與雪櫃連接的無線區域網絡路由器。
	配對設置只能 1 部 1 部設置。 請勿同時將複數的智慧手機做配對設置。
	請確認無線區域網絡路由器是否在隱藏模式 / ANY KEY 連線禁止 / SSID 的非顯示狀態。 請將隱藏模式解除，進行配對設置。 隱藏模式的解除方法，請參照無線區域網絡路由器的使用說明書。
	雪櫃的「WLAN」如果是在閃爍的狀態時，因為通訊正在準備中，無線區域網絡無法連線。 請稍等直到顯示亮燈。
	請確認無線區域網絡的功能是否設定在「有」。 如果設定在「無」時，無線區域網絡無法連接。 (→ 14頁)
	請確認密碼是否正確。 無線區域網絡路由器的密碼錯誤時，無法與無線區域網絡配對設置。
	雪櫃離開無線區域網絡路由器時，電波有可能會減弱。 請移動至無線區域網絡路由器附近，或使用無線區域網絡路由器的中繼器等。
	如果在使用 2.4GHz 頻率的微波爐或使用 Bluetooth 的電子機器附近時，有可能受到電波的影響，短時間的通訊斷線或傳輸速度變慢。 1 部無線區域網絡路由器，可以對應 2.4GHz 及 5GHz2 種頻率時，請連接 2.4GHz 的 SSID。 請使用可以對應 IEEE802.11b、IEEE802.11g、IEEE802.11n(只有 2.4GHz) 無線區域網絡路由器。

這種情況下	請依照這樣做。就是這樣的理由。
不知道無線區域網絡路由器的 SSID 或密碼	請確認無線區域網絡路由器的使用說明書。 密碼是依無線區域網絡路由器的製造廠商及機種不同，有可能記載成「加密金鑰」或「安全金鑰」。
想不註冊會員就使用專用應用程式	要使用專用應用程式，需要註冊會員。 請從應用程式進行註冊。
請與其他家人以同一個註冊 ID 註冊	一個註冊 ID 在同一個時間只有一個人可以註冊。
從智能手機無法雪櫃操作 無法接受操作	其他用戶在操作之後，無法接受從智能手機的操作。 請稍等片刻後再行操作。
	請確認智能手機是否有與無線區域網絡，或手機電話網絡連線。
	如果雪櫃離開無線區域網絡路由器時，請將雪櫃移動至無線區域網絡路由器的附近。
	雪櫃的「WLAN」如果是在閃爍的狀態時，因為通訊正在準備中，無線區域網絡無法連線。 請稍等直到顯示亮燈。
	雪櫃「  」顯示熄滅時，無線區域網絡無法連線。 (→ 請參照下列「」顯示熄滅)
訊息通知沒有送達	雪櫃的「WLAN」閃爍時，因為正通訊準備中，推送通知無法送達。 開啟雪櫃的電源之後，因為系統正在通訊準備，請稍等。
	請以智能手機的「設定」確認專用應用程式是否設定成通知。
	請確認從專用應用程式的「通知設置」是否設定成通知。 → 18頁
想停止推送通知	請從專用應用程式的「通知設置」變更成不設定通知。 → 18頁
雪櫃的運轉狀態與推送通知內容不相同	依伺服器的狀態、雪櫃以及智能手機的通訊狀態，有可能雪櫃的運轉狀態延遲通知。
專用應用程式所顯示的狀態與雪櫃的動作有所不同	依伺服器的狀態、雪櫃、智能手機的通訊狀態，專用應用程式的顯示與雪櫃運轉狀況有所不同。
「WLAN」閃爍	開啟雪櫃的電源之後，因為系統正在通訊準備，「WLAN」閃爍。 請稍等直到燈號顯示亮燈。
「  」的顯示熄滅	如果沒有完成配對設置，「  」的顯示不會亮燈。 請進行配對設置。 → 12~14頁
	請確認無線區域網絡路由器的電源是否開啟。 請確認無線區域網絡路由器的使用說明書，將電源開啟。
	請確認無線區域網絡的功能是否設置在「有」。 如果設定在「無」無線區域網絡則無法連線。 → 14頁
使用說明書的記載內容與雪櫃及專用應用程式的動作有所不同	依照雪櫃軟件的更新、專用應用程式的更新，記載內容有可能有所不同。

移動・搬運的事前準備 (搬家時)

1	將食物及冰塊取出	7	在地板上鋪上鋪墊或布，將冰箱往後傾倒，讓內部的水流出 <small>舊的布巾等</small>
2	將給水槽、製冰盤的水倒掉	8	搬運時請握住搬運把手搬運，並請2人以上進行搬運 <small>運輸時請勿將冰箱橫放。 (冰箱故障的原因)</small>
3	拔除電源插頭 <small>要搬動之前拔除即可</small>	9	在預定放置的位置，請依照「使用前的準備」的指示進行設置。 <small>→ 8, 9頁</small>
4	拆除冰箱遮蔽架，將調節腳升高 <small>→ 8頁</small>		
5	以膠布將冰箱門・電源線固定		
6	移動・搬運時請鋪上保護用的鋪墊或布 防止刮傷地板・或冰箱內部殘留水流至地板。		

另購零件

■以下零件更換時，請務必向經銷店指明冰箱的型號，購買專用的零件。

這種情況時	商品名	型號	商品型號
冰塊有味道時 ●可能淨水濾片老舊・髒污。 (約 3 ~ 4 年更換一次)	自動製冰用淨水濾片	全機種通用	RJK-30 
無法維持真空狀態 ●可能破損・變形・變色	真空冰溫密封墊	R-ZXC740K 型號 R-WXC740K 型號 R-ZXC740R 型號 R-WXC740R 型號	R-WX7400G 311 
		R-WXC670K 型號 R-WXC670R 型號	R-XG6700G 311
		R-WXC620K 型號	R-XG6200G 311

有關碳氫化合物的冰箱 / 可容納的食品重量

有關碳氫化合物的冰箱

- 本冰箱所使用冷媒及其他斷熱材料皆無使用氟氯化碳，而是使用碳氫化合物。碳氫化合物不會破壞地球臭氧層，對地球溫室效應的影響非常小，屬於環保物質。
- 碳氫化合物為可燃型物質。冷媒密封於冷媒迴路管中，在一般的使用情況下應該不會發生外洩。但萬一有冷媒管線損壞的情況發生，請遠離火源及避免使用電器用品，將門窗打開以利空氣流通。之後，請立即與經銷商或日立技術中心聯絡。

可容納的食品重量

可容納於層架或收納盒內的食品重量如下：

	零件名稱	R-ZXC740K 型號 R-WXC740K 型號 R-ZXC740R 型號 R-WXC740R 型號	R-WXC670K 型號 R-WXC670R 型號	R-WXC620K 型號
冷藏室	可調式層架上段	23.0kg	21.0kg	19.5kg
	可調式層架中段	23.0kg	21.0kg	19.5kg
	可調式層架下段，固定層架	23.0kg	21.0kg	18.5kg
	真空冰溫室上方的層架	12.0kg	11.0kg	10.0kg
	真空冰溫室盒	5.5kg	5.0kg	4.5kg
	冰箱門置物架 (右側) 合計 冰箱門置物架 (左側) 合計	26.0kg 14.5kg	26.0kg 11.0kg	20.0kg 11.0kg
製冰室	製冰盒 → 29頁			
	小物品收納空間	1.0kg	—	—
上層冷凍室	上層冷凍盒	9.0kg	9.0kg	8.0kg
下層冷凍室	上層滑動盒	6.0kg	5.5kg	5.3kg
	中層滑動盒	8.0kg	7.0kg	6.5kg
	下層冷凍盒	19.0kg	17.0kg	15.5kg
蔬果保鮮室	上層滑動盒	8.5kg	7.5kg	7.0kg
	下層置物盒	24.0kg	22.0kg	18.0kg

另購零件
有關碳氫化合物的冰箱 / 可容納的食品重量

關於廢棄之重要警告

隔熱材料中含有環戊烷 (Cyclopentane)。

當要處理隔熱材料中之氣體時，必須依照特殊的廢棄處理程序。

要廢棄本產品時，為了不會對環境造成不良影響，請詢問當地的相關機關。

關於售後服務

電源線受損或需要維修時，請直接洽詢下列日立服務中心。
使用中出現異常現象時，請立即拔掉電源插頭以及聯絡售後服務中心以進行修理。

- 香港
阿奇立克日立家電（香港）有限公司
中國 香港 新界 沙田 安睦街 28 號 永得利中心 18 樓
Tel : +852-2753-5386
Fax : +852-2753-0993



R-ZXC740K 型號 ©
R-WXC740K 型號
R-WXC670K 型號
R-WXC620K 型號
R-ZXC740R 型號
R-WXC740R 型號
R-WXC670R 型號