

# HITACHI

Inspire the Next

分離式冷氣機

## 室內機 / 室外機

中國語

型 式

RAS-S18CAK/RAC-S18CAK

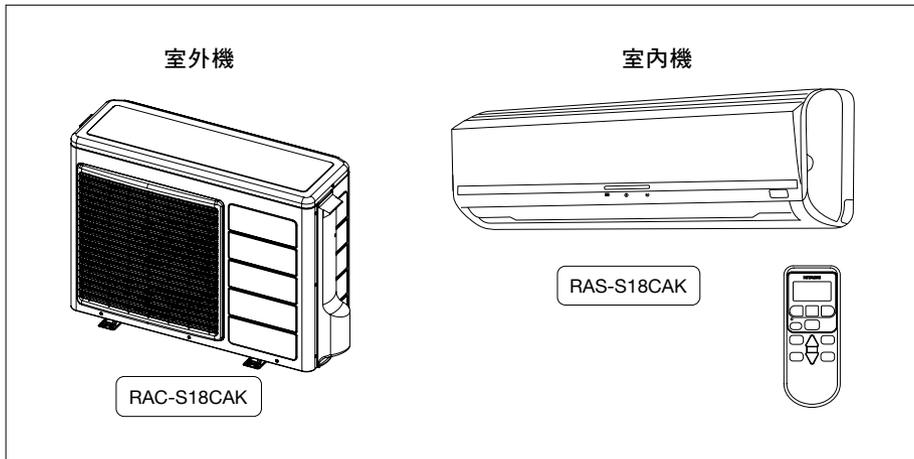

### Instruction manual

To obtain the best performance, please read this instruction manual completely.

Page 1-22

### 使用說明書

請詳細閱讀這本使用說明書以了解正確的使用法。

23~44頁



# 安全上應特別注意之事項

- 使用前，請詳細閱讀「安全上的注意事項」，以正確的使用機體。
- 在所示注意事項的“▲警告”、“▲注意”需特別加以注意。“警告”欄中記載之事項，表示處理錯誤時，可能會造成死亡或重傷，而“注意”欄中記載之事項，因狀況也可能造成重大之後果，所以請務必遵守，以維護安全。

確定地線已連接。	圖象中的這標記表示禁止事項。
表示務必遵守所示的事項。	

- 閱讀完後，請務必妥善保管。

## 安裝上的注意事項

<b>▲警告</b>	<ul style="list-style-type: none"> <li>● 請勿重組機件。 自己重組機件可能會造成漏水、故障、觸電及火災。</li> </ul>	
	<ul style="list-style-type: none"> <li>● 安裝時，請委託經銷商或專門技術人員安裝。自己安裝可能會造成漏水、觸電及火災。</li> </ul>	
<b>▲注意</b>	<ul style="list-style-type: none"> <li>● 請使用接地線。 地線請勿安裝在瓦斯管、水管、避雷針、電話之地線等場所。</li> </ul>	
	<ul style="list-style-type: none"> <li>● 依設置場所狀況，有必要安裝漏電斷電器。 如沒有安裝漏電斷電器時，會有觸電的危險。</li> </ul>	
	<ul style="list-style-type: none"> <li>● 不可安裝於有可燃氣體的場所，因為萬一氣體洩漏在室外機周圍的話，可能會發生火災。</li> <li>● 安裝排水管時，請確認水可否順利的流出。</li> <li>● 請勿將室內機安裝在有油蒸氣或有水氣流動的機械店或廚房內。因為油會淤積在冷卻散熱器，以導至室內機的性能減低，極有可能損毀以及在最嚴重情況下導至此室內機的塑膠零件破裂。</li> </ul>	

## 搬移或修理時的注意事項

<b>▲警告</b>	<ul style="list-style-type: none"> <li>● 異常時（有焦味等），請停止運轉後把斷電器關閉，並通知經銷服務人員。有異常而照舊連續運轉的話，會造成故障、觸電、火災等。</li> </ul>	
	<ul style="list-style-type: none"> <li>● 維修時，請直接向經銷服務人員接洽。 自己修理不完全的話，會有觸電、火災的危險。</li> </ul>	
	<ul style="list-style-type: none"> <li>● 機體要移動重新再設置時，請直接向經銷服務人員接洽。 自己移動機體，重新再設置時，若安裝不安全的話，就會有觸電、火災的危險。</li> </ul>	
	<ul style="list-style-type: none"> <li>● 如電源線被損壞，須向授權的服務中心購買。</li> </ul>	

## 使用上的注意事項

<b>▲警告</b>	<ul style="list-style-type: none"> <li>● 身體請勿長時間直接對著冷氣，以免妨礙健康。</li> </ul>	
	<ul style="list-style-type: none"> <li>● 請勿將手指，細棒或其他物品插入出風口及吸入口，由於風扇在高速運轉，易造成危險。清掃機器前應先停止操作並把斷電器關閉。</li> </ul>	
	<ul style="list-style-type: none"> <li>● 請勿以金屬或銅線當作保險絲，以免發生故障或火災。</li> </ul>	
	<ul style="list-style-type: none"> <li>● 有打雷之可能時，為了保護機體，請停止運轉，並把斷電器關閉，以避免故障發生。</li> </ul>	

## 使用上的注意事項

- 本機請使用在以一般家庭的人為對象的場所，請勿使用在特殊等場所。



- 請不要用濕手來操作開關，以免觸電。

- 與燃燒器具一起運轉時，請常換氣，否則會有氧氣不足的情形。



- 本機所吹出來的風，請不要直接吹在燃燒器具上，否則，會使燃燒器具燃燒不完全。

- 長期使用的安裝台請隨時注意其是否穩固，不可有損傷的情形。否則室外機可能會落下造成危險。



- 清洗機體時，請絕對避免用水潑機體，因會有漏電的危險。

- 請勿在室內機旁噴洒煙霧或美髮劑。化學物會粘附在散熱片及堵塞蒸發水流向盛水盤。水將會滴在切線形風扇飛濺而出。



- 清潔機體時，請停止運轉並把斷電器關閉。因為機體內部的風扇正以高速運轉，會造成傷害。



- 長時間不運轉時，為了安全起見，請把斷電器關閉。



- 請勿爬上室外機，物品也不要放在室外機上面。



- 室內機上請不要放有水的容器（如花瓶），以免傾倒流入機體內部，會使機體內部電器絕緣劣化，產生觸電的危險。



- 植物請不要放置在風向直接吹到的場所，否則會對植物有不良的影響。



- 冷氣運轉時，窗和門在開放的狀態下(房間的濕度一直超過 80%)，風向板向下或風向板自動運轉時，都請不要長時間運轉，否則上下風向板會結露，有時會滴下來，而使傢俱弄濕。

- 房間如果有超過冷氣能力的熱源（房間有多人進入，使用熱器具等），將無法達到所設定室溫。

- 請不要讓小孩或年老體弱者使用此器具，除非他們已讓應負責者適當的指導過，以讓他們安全的使用此器具。

- 請確保小孩不應該玩弄此器具。

▲  
注意

## 各部的名稱和功能

### 室內機

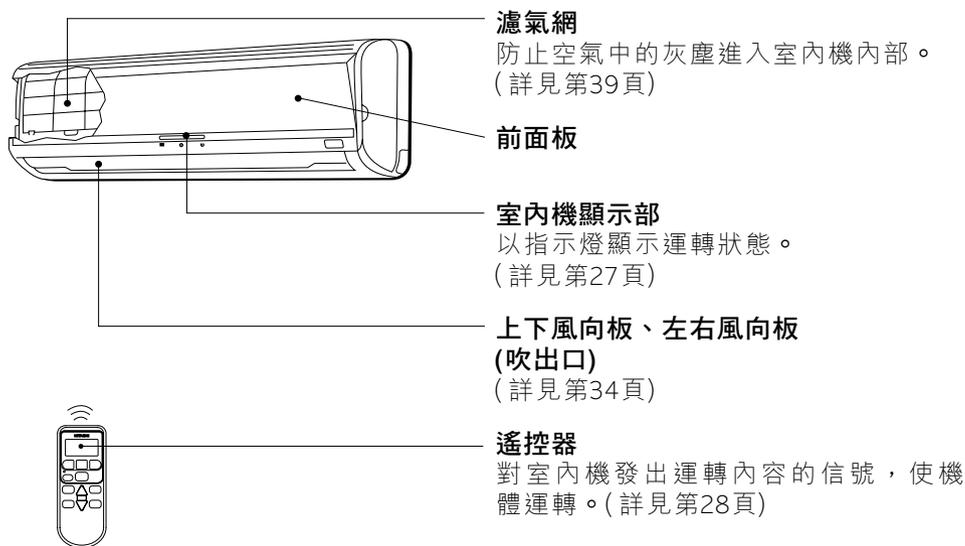

### 室外機

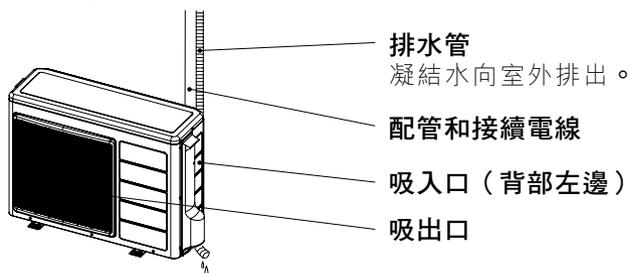

### 型號及外形尺寸

機 種	寬 (mm)	高 (mm)	深 (mm)
RAS-S18CAK	1030	295	207
RAC-S18CAK	850	650	298

## 室內機顯示部

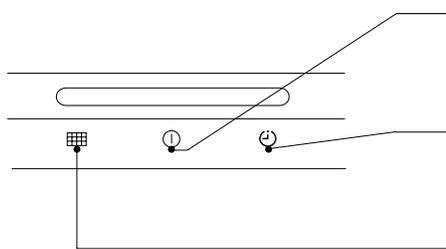

### 運轉指示燈

機體保持運轉狀態時，此指示燈會亮。

### 定時指示燈

機體做預約定時時，此指示燈會亮。

### 濾氣網燈

機器運轉約200小時時FILTER(濾氣網)燈點亮以指示濾氣網應清掃。當在“STANBY MODE”按下“(自動搖擺)”鈕時，這指示燈就熄滅。

## 操作部

- 此圖顯示前面板已打開的狀況。請參閱第38頁關於前面板的打開或關閉步驟。

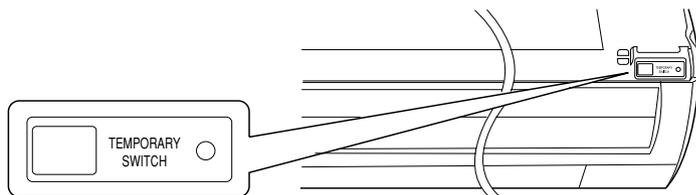

### 應急運轉開關

遙控器失靈時，請用此開關開動或停止冷氣機操作。

- 按應急運轉開關，冷氣機將在先前設定的模式操作。
- 當電源開關做「關」→「開」的動作後，操作將會是自動模式。

# 遙控器各部名稱和功能

## 遙控器

這遙控器用以控制室內機的運轉。傳送信號至室內機的範圍是約7米以內。如已在室內用吊燈照明的話，控制範圍則可能較短。

這遙控器可用附屬的配件裝在牆壁上。安裝以前請先確認室內機能否由這遙控器來控制。

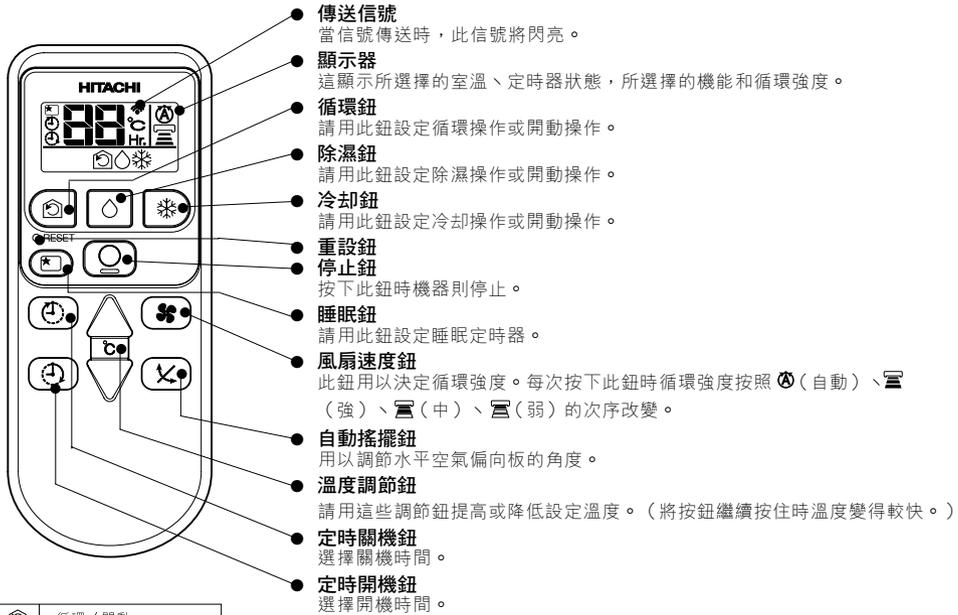

	循環 / 開動
	除濕 / 開動
	冷卻 / 開動
	風扇
	風扇速度 弱 中 強
	睡眠定時器
	停止
	定時器選擇開關
	定時開機鈕
	定時關機鈕
	自動搖擺

## 使用時應注意事項

- 遙控器不可放在下述地方。
  - 直射陽光下
  - 加熱器附近
- 遙控器應小心使用，不可掉落於地板上。請小心避免受濕。
- 室外機一旦停止後約3分鐘不能再開動（除非將電源開關一開一關，或把電源軟線拔掉後再插進去）。這是為保護機器的措施，並不表示機器有任何毛病。

# 冷卻動作

當屋外溫度在攝氏 21 度至 43 度的範圍內時可用本機進行冷卻工作。如室內濕度很高（80% 以上）時，室內機放氣口格柵上會有可能結霜。



**1** 按下 ❄️（冷卻）鈕，使顯示器指示 ❄️（冷卻）。機器就發出笛聲而開始冷卻工作。如所設定的溫度高於當時的室溫的話冷卻機能就不能開動〔但 Ⓛ（運轉）指示燈點亮〕。這時只要將溫度設定於低於當時室溫的水平的話，冷卻機就能立刻開動。

**2** 用 🌀（風扇速度）鈕設定所希望的風扇速度（顯示器指示設定溫度）。

- Ⓜ（自動）：循環強度起先是（強），然後達到了預設溫度時自動改變為（中）或（弱）。

↓

- 🌀（強）：強風扇速度。
- 🌀（中）：中風扇速度。
- 🌀（弱）：弱風扇速度。

**3** 用溫度調節鈕設定所希望的室溫（顯示器指示設定溫度）。

❄️ 冷卻工作時的室溫範圍最好是攝氏 25 度至 28 度。如設定溫度是 27 度的話，室溫就被控制於攝氏 27 度左右。

設定溫度和實際的室溫有時可能稍微不同。

**停止** 要停止冷卻工作時請按 ⏻（停止）鈕。

■ 各項設定狀態全被存儲於遙控器的存儲中，所以下次操作機器時只要按下 ❄️（冷卻）鈕就好。

## 除濕動作

室溫高於攝氏 16 度時可用本機進行除濕工作。當室溫低於攝氏 15 度時除濕功能不能起動。



1 按下  (除濕) 鈕，使顯示器指示  (除濕)。這時循環模式自動被設定於 (弱)。風扇速度鈕不起作用。機器就發出笛聲而開始除濕工作。

2 請用溫度調節鈕設定所希望的室溫 (顯示器指示設定溫度)。

 除濕工作時的室內溫度範圍最好是攝氏 20 度~26 度。

停止 要停止除濕時請按  (停止) 鈕。

■ 各項設定狀態全被存儲於遙控器的存儲中，所以下次操作機器時只要按下  (除濕) 鈕就好。

### ■ 除濕機能

要看所設定的室溫如何，本機會進行下述工作。

室溫高於設定溫度時：機器開始去除室內濕氣，使室溫降低到預設水平。

室溫低於設定溫度時：當室溫設定於稍低於實際的室溫時 (無論設定溫度如何)，機器就進行除濕工作。

當室溫降低到設定溫度以下時，除濕工作就立刻停止 (室內機停止吹出冷空氣)。

## 循環動作

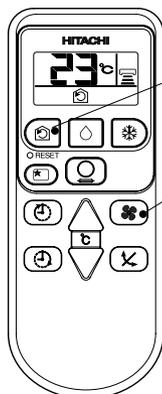

**1** 按下  (循環) 鈕，使顯示器指示  (循環)。  
機器發出笛聲而開始循環動作。

**2** 按下風扇速度鈕而選擇所希望的循環強度 (顯示器指示所選擇的強度)。

**3** 按下溫度調整鈕以設定所希望的溫度。

**停止** 要停止循環時請按  (停止) 鈕。

■ 各項設定狀態被存儲於遙控器的存儲中，所以下次操作機器時只要按下  (循環) 鈕就好。

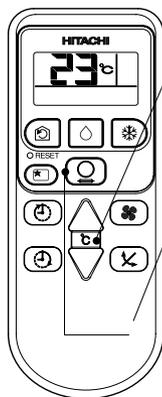

### ■ 循環機能

- 循環動作操作時，壓縮機以及冷卻動作會同時停止操作，只有風扇進行運作。
- 當設定溫度高於室溫時，室內風扇會停止操作。

## 睡眠定時器的設定法

請按下  (睡眠) 鈕，顯示器上的指示改變如下所示。

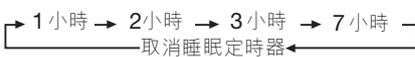

睡眠

模式	指示
睡眠定時器	

**睡眠定時器：**機器會繼續工作到所指定的時間( 1、2、3、或7小時)，然後斷開。  
將遙控器的信號窗指向室內機而按下睡眠鈕。  
定時器的信息被顯示於遙控器上。  
室內機發出笛聲而定時器指示燈點亮。

### 關於睡眠定時器的說明

冷氣機能自動控制循環強度和室溫，以保證穩靜而有益於健康的工作狀態。本機可設定睡眠定時器，能在 1、2、3 或 7 小時後使冷氣機自動關閉。循環強度和室溫也能自由控制，如下所示。

#### 睡眠定時器之操作

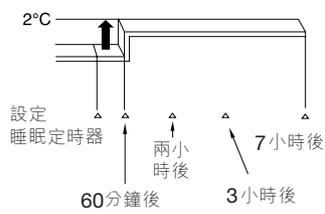
機能	操作
冷卻 “❄️” 和 除濕 “💧”	<p>設定了睡眠定時器1小時後室溫會被控制到比設定溫度高攝氏2度的水平而風扇的速度設定為“弱”。</p> 

## 睡眠定時器的設定法

■ 開機及關機時間均可。

### 關機時間預校

#### ⌚ 關機時間設定

- 使用 ⌚ (關機) 鈕選擇關機時間。
- 每按下此鈕時，時間將按照以下次序轉換。

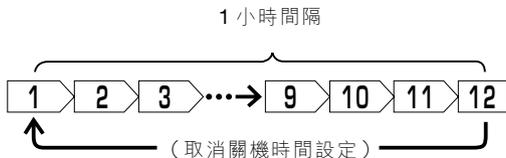

■ 在達到設定時間后停止操作。

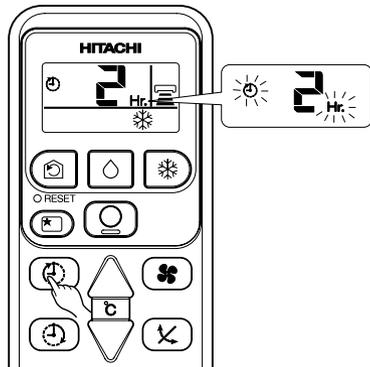

### 開機時間預校

#### ⌚ 開機時間設定

- 使用 ⌚ (開機) 鈕選擇開機時間。
- 設定時間將按照以下次序轉換。

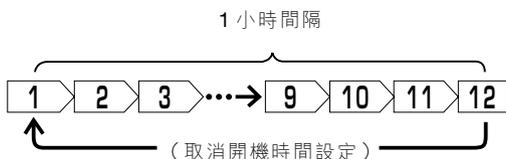

■ 為在設定時間達到設定溫度而開始操作 (開始時間將視室溫及設定溫度而有所不同)。

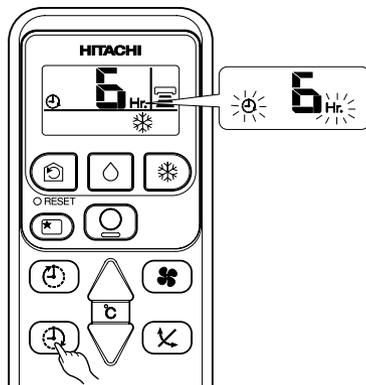

## 風向板的調節法

- 1** 向上下調節冷氣方向  
水平風向板自動被設定於適合每一種動作的適當角度。這風向板能上下搖擺，也可用“（自動風向）”鈕設定於所希望的角度。

- 第一次按下“（自動風向）”鈕時，水平風向板上下搖擺。再次按下此鈕時，風向板就在當時的位置停止。可能需要數秒（約6秒）以讓風向板開始操作。（要固定風向板的位置可能需要一些時間。）
- 在“冷卻”動作時不可使水平風向板擺動太久。水平風向板上可能結露而露水會滴下來。

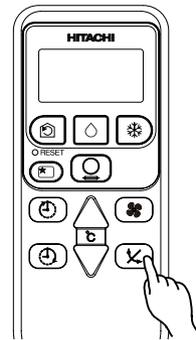

- 2** 向左右調節冷氣方向  
拿住垂直風向板如圖所示而向左右調節冷氣方向。

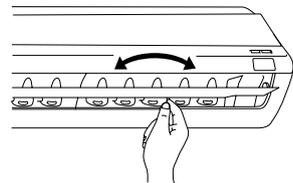

## 遙控器中電池的更換法

當使用遙控器時，如果空氣調節機沒有反應和 / 或遙控器的展示屏幕顯得暗淡，這意味需要將遙控器里的電池拆開並以新電池取代之。

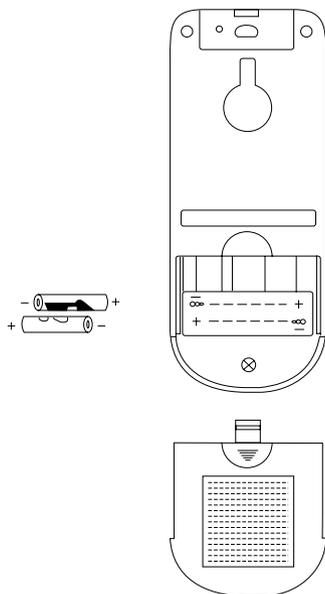

**1** 取下電池盒蓋如右圖所示，然後取出舊電池。



**2** 將新電池裝進去。  
請注意電池極性方向應和盒內所示標記一致。

### ▲ 注意

1. 新電池和舊電池，或不同種類的電池不可混用。
2. 兩個月或三個月不使用遙控開關時最好把電池取出來。
3. 請選用高質量和超能量的AAA電池以避免短暫的操作電力以及電解液泄漏。

## 最佳的使用方法

### 室溫設定要適當



**⚠ 警告**  
過冷對健康不好  
且會浪費電力。

### 裝置窗簾或百葉窗

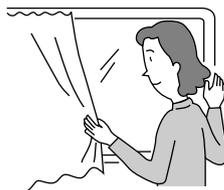

可隔絕從  
窗戶進來的  
熱源。

### 換氣

**⚠ 注意**  
房間不要關閉太久，請偶爾打開  
窗戶，換新鮮空氣。



### 時間預校的有效活用

晚上用“開關時間預校”再配合  
早上的睡醒時間，可得到舒適的  
溫度，請有效活用時間預校。



### 濾網請不要忘記清洗

濾網的網目塞住會影響風量，減  
弱冷氣效果，為了不浪費電力，  
請每隔2週務必清洗一次。

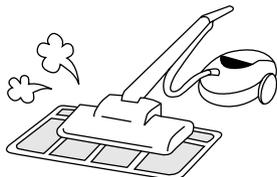

### 為了嬰兒及小孩， 請注意室溫調節

行動不便的嬰兒、小孩、老年人  
等使用冷氣機時，請注意室內溫  
度及風向的調節。



## 冷氣和房間的熱源

### ▲ 注意

房間如果有超過冷氣能力的熱源（房間有多人進入，使用熱器具等），將無法達到所設定的室溫。

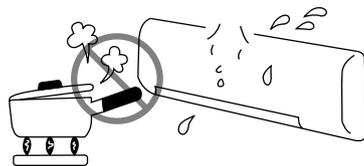

## 長時間不使用時

室內機長時間不使用時，請將電源開關按在“關”處。若按在“開”時，雖然不運轉，亦會消耗掉使用於控制回路的電力（約8W）。

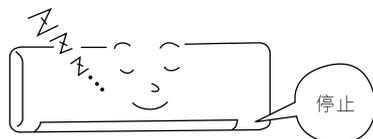

## 有打雷之虞時

### ▲ 警告

有打雷之虞時，為了保護機械而需停止運轉，請把電源插頭拔起來。

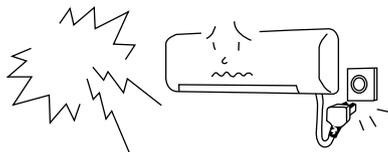

## 其他電器的干擾

### ▲ 注意

請將室內機及遙控器按裝在距離其他電器至少1米以避雜聲的干擾。

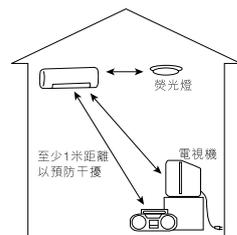

## 裝置空氣濾清網

### ▲ 注意

當濾氣網燈亮后，清掃及機器的保養需執行。清掃室內機時應先停止操作及關閉電源。

### 1 打開前面板

- 用雙手握著兩旁將它拉起。

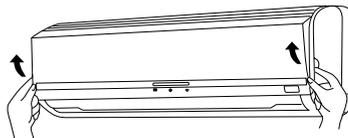

### 2 取出濾氣網

- 將濾氣網往上推以解開卡爪，然後將它拉出。

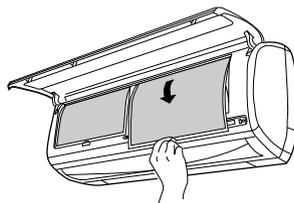

### 3 裝置空氣濾清網

- 小心將空氣濾清網的兩旁按入濾氣網的框內。

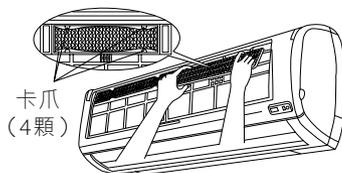

### ▲ 注意

請勿彎曲空氣濾清網，因為這樣會損壞其結構。

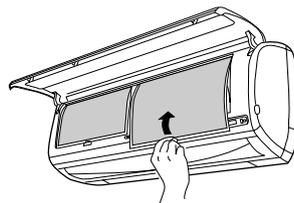

### 4 裝置濾氣網

- 將濾氣網裝回機身時，請確保印著“FRONT”的那面朝前面。
- 裝回濾氣網後，如圖箭頭所示按下前面板的三個部位使它關閉。

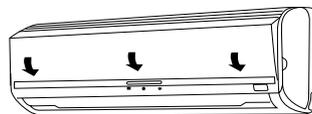

### 註

- 如要取出空氣濾清網，請依照以上的程序。
- 當使用空氣濾清網時，冷卻能量及速度將稍微下降。請使用風扇速度“HIGH”以提高效能。
- 空氣濾清網能沖洗，可用上一年以內。空氣濾清網型號為<SPX-CFH18>。更新時請使用此型號向經銷店購買。
- 勿在沒有濾氣網的情況下操作冷氣機。灰塵將會進入而損壞機身。

# 機器的保養

## ▲ 注意

當濾氣網燈亮后，清掃及機器的保養需執行。清掃室內機時應先停止操作及關閉電源。

## 1. 濾氣網

濾氣網用以去除室內塵埃，需要時常保持清潔。如果濾氣網上塵埃過多的話，氣流會受阻，因而冷卻能力降低，而且會引起噪聲。因此，請一定依照下述要領清掃濾氣網。

### 清掃要領

- 1 打開前面板及卸下濾氣網
- 輕輕的把空氣濾清網從濾氣網框架拿出。

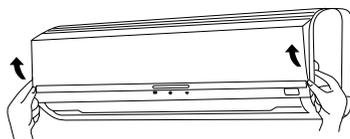

- 2 用真空吸塵器去除濾氣網及空氣濾清網上的塵埃。如果塵埃太多的話，使用柔軟的毛刷在自來水下洗刷，然後在陰暗處曬乾。

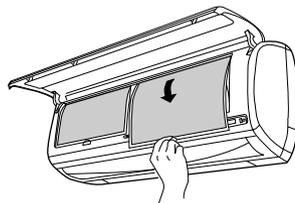

- 3
- 重新將空氣濾清網裝到濾氣網框架。將濾氣網的“FRONT”標記朝向前面而裝回原狀。
  - 裝回濾氣網後，如圖箭頭所示按下前面板的三個部位使它關閉。

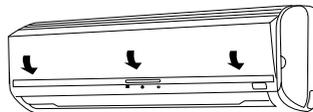

### 註：

- 空氣濾清網應每月清洗或更快如果發現有顯著的負載。當使用太久時，它可能失去其除臭功能。依應用程度而定，建議在每年更換一次以達到性能極限。

## ▲ 注意

- 清洗濾氣網不可使用攝氏40度以上的熱水，否則濾氣網會收縮。
- 清洗濾氣網後將水份完全抖去而在陰暗處曬乾。濾氣網不可直接在陽光下曬乾，否則濾氣網會收縮。
- 請勿使用清潔劑清洗空氣濾清網，因為一些清潔劑可能會使其靜電性能退化。

## 2. 前面板的清掃法

- 前面板可卸下和用水沖洗。  
請使用柔軟的海綿。  
用了中性清潔劑後應用水清洗。
- 當不卸下前面板時，請用柔軟的乾布擦拭。遙控器不能用水洗，請用柔軟的乾布擦拭。
- 清洗後請將水份完全擦乾。  
如有水份留在室內機的顯示部或受信部將會引起毛病。

當卸下和裝回前面板時，請務必使用雙手抓住吸氣柵的兩旁。



### 前面板的卸下方法

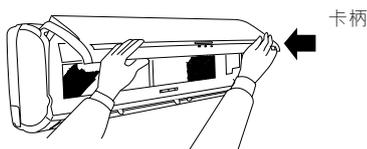

- 當用雙手將前面板完全打開後，將右邊的卡柄按向裡面而解開它，然後稍微關下吸氣柵再向前拉出。

### 前面板的安裝方法

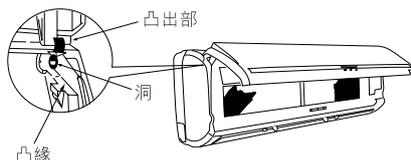

- 移動卡柄左右兩旁的凸出部至機體的固定凸緣處和確實地插入洞裡。

### ▲ 注意

- 清洗機體時，請絕對避免用水潑機體，因會有漏電的危險。
- 請勿使用熱水（攝氏 40 度以上）、石油精、汽油、酸、稀釋劑或刷子，因為這樣會損壞塑膠表面和塗裝。



## 3. 長時間停用時的保養法

- 選一個好天氣的日子，將操作模式設定為 (循環)，溫度為攝氏 16 度及風扇速度設定為 (強)，使機器運轉半天而把它弄乾。
- 電源插頭請拔掉。

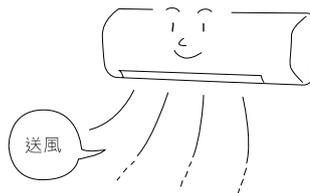

**▲ 注意**

- 請使用地線。地線請勿安裝在煤氣管、避雷針、電話之地線等場所。不正確的安裝法將導致漏電。
- 依設置場所狀況，有必要安裝漏電斷電器。如沒有安裝漏電斷電器，會有觸電的危險。



**重要**

電源線內的主要鉛條是以顏色來區分：

- 青和黃     : Earth
- 藍           : Neutral
- 褐           : Live

本機的主要鉛條顏色或許和插頭內印著的顏色不同，請依照以下的指示：  
 青和黃色須銜接插頭內E字母或 ⚡ 符號或青色或青和黃的電極。  
 藍色須銜接插頭內N字母或黑色的電極。  
 褐色須銜接插頭內L字母或紅色的電極。

**註**

如電源線被損壞，須向授權的服務中心購買。

**▲ 注意**

清掃及機器的保養需由專業技術人員執行。清掃室內機時應先停止操作及關閉電源。

**定期檢查**

半年～1年一度的定期檢查，請以下列的要點來檢查。若有不明白之處，請與購買的經銷商連絡。

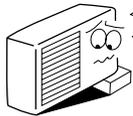
<b>1</b>		接地線有脫落或中途斷掉嗎？
<b>2</b>		安裝台有嚴重的生鏽、室外機有傾斜等不安定的情形嗎？
<b>3</b>		電源插頭是否有確實插入電源插座？（請確認二者之間有無鬆掉）

## 售後服務和保證事項

### 請服務人員檢修以前，請先依下列各項檢查

狀況	請檢查以下幾點
不能運轉時	<ul style="list-style-type: none"><li>● 保險絲是否熔斷？</li><li>● 電壓是否過高或過低？</li><li>● 電源開關是否設在“ON”的位置？</li></ul>
冷氣不冷時	<ul style="list-style-type: none"><li>● 濾氣網是否太髒？</li><li>● 陽光是否直射在室外機上？</li><li>● 室外機的空氣流通是否受阻？</li><li>● 房門或窗口是否開著或是否室內有其他熱源？</li><li>● 設定溫度是否適當。</li></ul>



#### 註

- 在穩靜操作期間，或當停止運轉時，有時會發生下述現象。但這些都不是不正常的現象。
  - (1) 冷卻動作中會聽見冷凍劑流動的微小聲音。
  - (2) 風扇罩受熱或受冷時所發出的微小摩擦聲。
- 冷氣機有時會發出異味，但這並非不正常的現象，而是因為煙，食物，化妝品等所發出的異味附著在上面的緣故。所以最好經常清理濾氣網和蒸發器部份以減少臭味。

- 上述各項檢查調整後，冷氣機仍舊不能正常運轉的話，請立刻通知購買的經銷商，並請將保證書上所記載的冷氣機型式，製造號碼，安裝日期及冷氣機故障狀況告訴經銷商。
- 電源軟線應連接在適當的定額電壓，否則機器將會損壞或不能達到預定的效能。

#### 請注意

當開動冷氣機時，特別是室內熒光燈的亮度會出現輕微的波動。這並不重要。注意您當地的電流供應狀況。

#### 註

如果提供的軟線損壞，必須更換由制造商，服務店或有關同等資格人員提供軟線以避免危險。









